

Imou

Quick Start Guide

V1.0.0

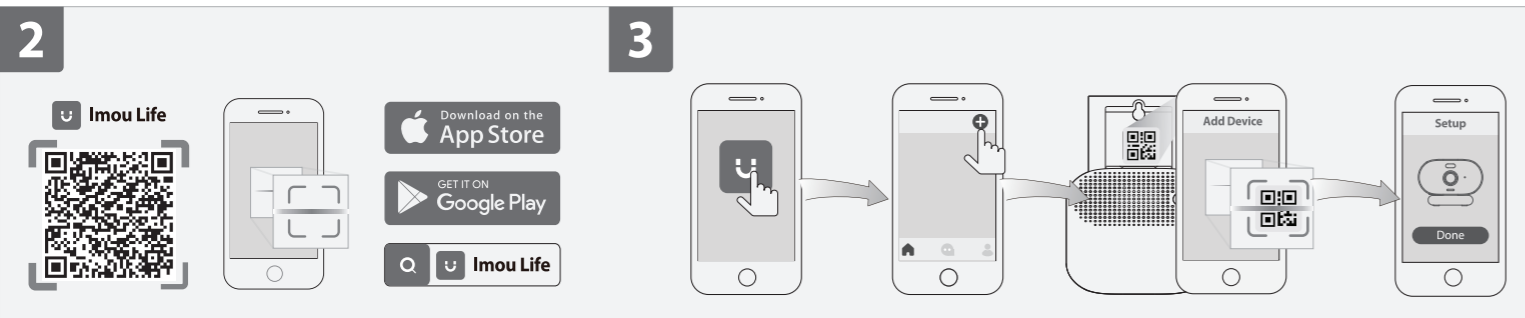
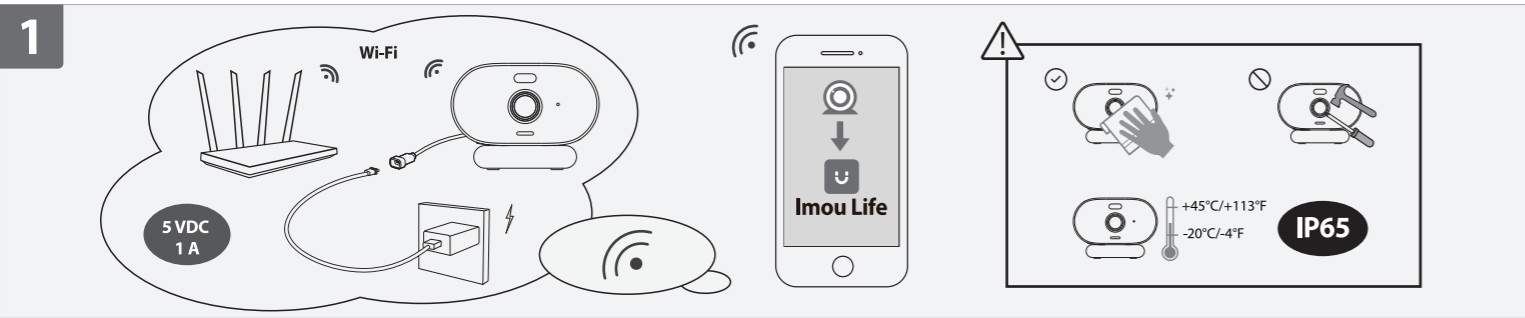
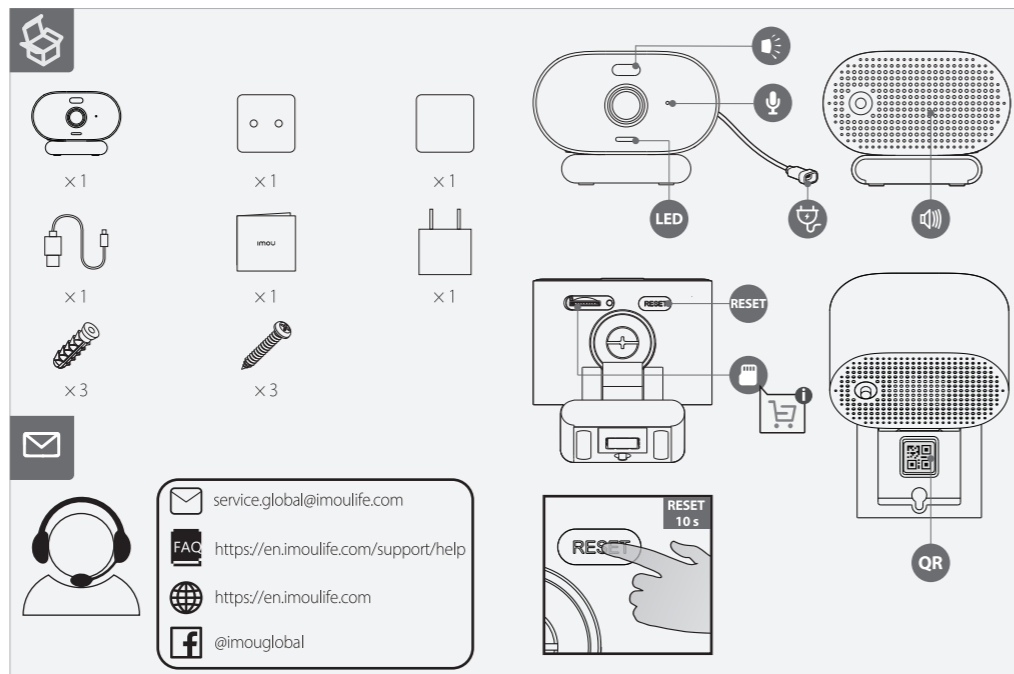
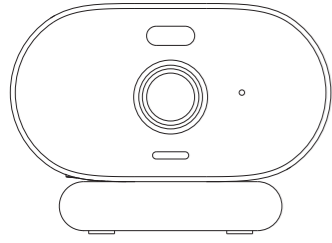

English

- Power On the Camera**
Connect the camera to power (see part 1).
- Get the Imou Life App**
Scan the QR code on part 2 or search for "Imou Life" to download and install the app. Create an account and log in.
- Set Up the Camera**
Scan the QR code on the body of the device or on the cover of this guide with the app, and then follow on-screen instructions to complete the setup (see part 3).
- Install the Camera**
Make sure the mounting surface is strong enough to hold three times the weight of the camera. For detailed installation process, please see part 4.

LED Status	Device Status
Off	<ul style="list-style-type: none"> Power off LED turned off
Solid red	<ul style="list-style-type: none"> Booting Device malfunction
Flashing red	<ul style="list-style-type: none"> Network disconnected Failed to set up the device
Flashing green	Ready to set up the device
Solid green	Operating correctly
Flashing green and red	Updating firmware

i In case you need to reset the camera, press and hold the reset button for 10 s until the LED turns solid red.

ภาษาไทย

- เปิดกล้อง**
เชื่อมต่อกล้องกับแหล่งจ่ายไฟ (ดูส่วนที่ 1)
- รับแอป Imou Life**
สแกนรหัส QR ในบทที่ 2 หรือค้นหาชื่อ "Imou Life" เพื่อดาวน์โหลดและติดตั้งแอป สร้างบัญชีและเข้าสู่ระบบ
- ตั้งค่ากล้อง**
สแกนรหัส QR บนตัวอุปกรณ์หรือบนหน้าปกของคู่มือนี้ผ่านแอป จากนั้นทำตามคำแนะนำหน้าจอเพื่อเสร็จสิ้นการตั้งค่า (ดูบทที่ 3)
- ติดตั้งกล้อง**
ตรวจสอบให้แน่ใจว่าพื้นผิวติดตั้งมีความแข็งแรงเพียงพอรับน้ำหนักโดยอย่างน้อยสามเท่าของน้ำหนักของกล้อง สำหรับกระบวนการติดตั้งรายละเอียด โปรด ดูที่บทที่ 4

สถานะ LED	สถานะอุปกรณ์
ปิด	<ul style="list-style-type: none"> ปิดเครื่อง ปิด LED แล้ว
ไฟสีแดงติดสว่าง	<ul style="list-style-type: none"> กำลังบูทระบบ อุปกรณ์ทำงานผิดปกติ
ไฟสีแดงกะพริบ	<ul style="list-style-type: none"> เครือข่ายถูกตัดการเชื่อมต่อ ไม่สามารถตั้งค่าอุปกรณ์
ไฟสีเขียวกะพริบ	พร้อมสำหรับตั้งค่าอุปกรณ์
ไฟสีเขียวติดสว่าง	การทำงานปกติ
ไฟสีเขียวและสีแดงกะพริบ	กำลังอัปเดตเฟิร์มแวร์

i หากคุณจำเป็นต้องรีเซ็ตกล้อง ให้กดปุ่มรีเซ็ตค้างไว้ 10 วินาทีจนกว่าไฟ LED ติดค้างที่สีแดง

Tiếng Việt

- Bật nguồn trên camera**
Kết nối nguồn camera (xem phần 1).
- Tải ứng dụng Imou Life**
Quét mã QR phần 2 hoặc tìm kiếm "Imou Life" để tải xuống và cài đặt ứng dụng. Tạo một tài khoản và đăng nhập.
- Thiết lập camera**
Quét mã QR trên thân thiết bị hoặc trên bìa của hướng dẫn này bằng ứng dụng, sau đó làm theo hướng dẫn trên màn hình để hoàn tất thiết lập (xem phần 3).
- Cài đặt camera**
Đảm bảo bề mặt lắp đặt đủ chắc chắn để giữ trọng lượng gấp ba lần trong lượng của camera. Để biết quy trình cài đặt chi tiết, vui lòng xem phần 4.

Trạng thái đèn LED	Trạng thái thiết bị
Tắt	<ul style="list-style-type: none"> Tắt nguồn Đã tắt đèn LED
Màu đỏ sáng	<ul style="list-style-type: none"> Khởi động Sự cố thiết bị
Màu đỏ nhấp nháy	<ul style="list-style-type: none"> Không kết nối mạng Không thể thiết lập thiết bị
Màu xanh lục nhấp nháy	Sẵn sàng thiết lập thiết bị
Màu xanh lục sáng	Vận hành chính xác
Màu đỏ và xanh lục nhấp nháy	Cập nhật firmware

i Trong trường hợp bạn cần đặt lại camera, hãy nhấn và giữ nút đặt lại trong 10 giây cho đến khi đèn LED chuyển sang màu đỏ sáng.

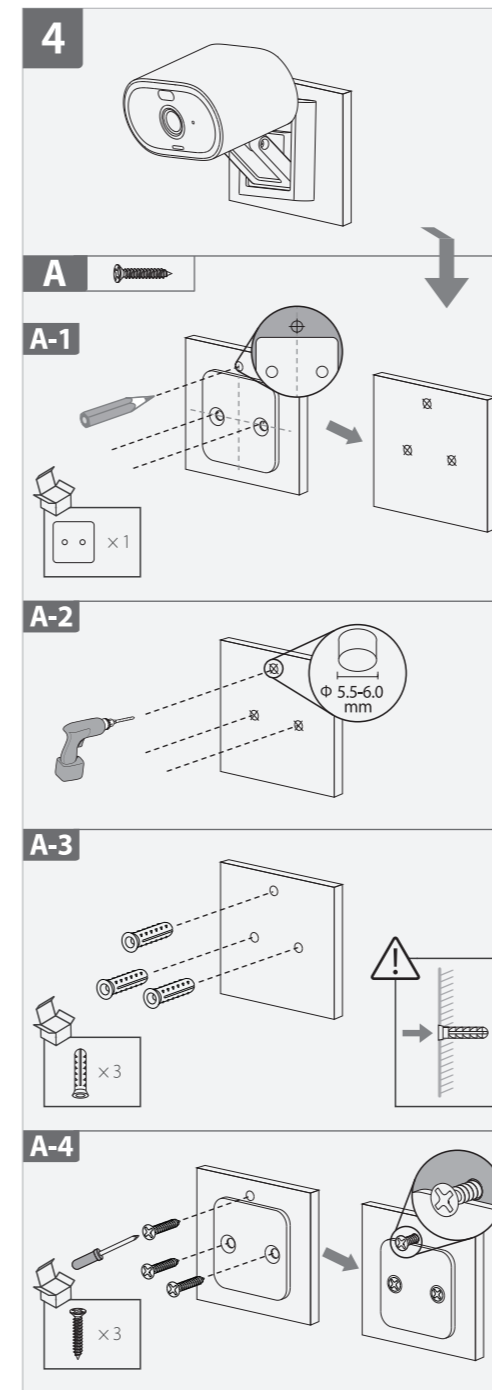

Bahasa Indonesia

- Menyalakan Kamera**
Hubungkan kamera ke listrik (lihat bagian 1).
- Mendapatkan Aplikasi Imou Life**
Pindai kode QR di bagian 2 atau cari "Imou Life" untuk mengunduh dan memasang aplikasi. Buat akun dan masuk.
- Mengatur Kamera**
Pindai kode QR pada badan perangkat atau pada sampul panduan ini menggunakan aplikasi, lalu ikuti petunjuk di layar untuk merapungkan pengaturan (lihat bagian 3).
- Pasang Kamera**
Pastikan permukaan pemasangan cukup kuat untuk menahan tiga kali bobot kamera. Untuk proses pemasangan terperinci, lihat bagian 4.

Status LED	Status Perangkat
Mati	<ul style="list-style-type: none"> Daya mati LED dimatikan
Merah pekat	<ul style="list-style-type: none"> Booting Perangkat gagal berfungsi
Berkedip merah	<ul style="list-style-type: none"> Jaringan terputus Gagal mengatur perangkat
Berkedip hijau	Siap untuk mengatur perangkat
Hijau pekat	Beroperasi dengan benar
Berkedip hijau dan merah	Memperbarui firmware

i Apabila Anda ingin mereset kamera, tekan dan tahan tombol reset selama 10 detik hingga lampu LED menyala merah pekat.

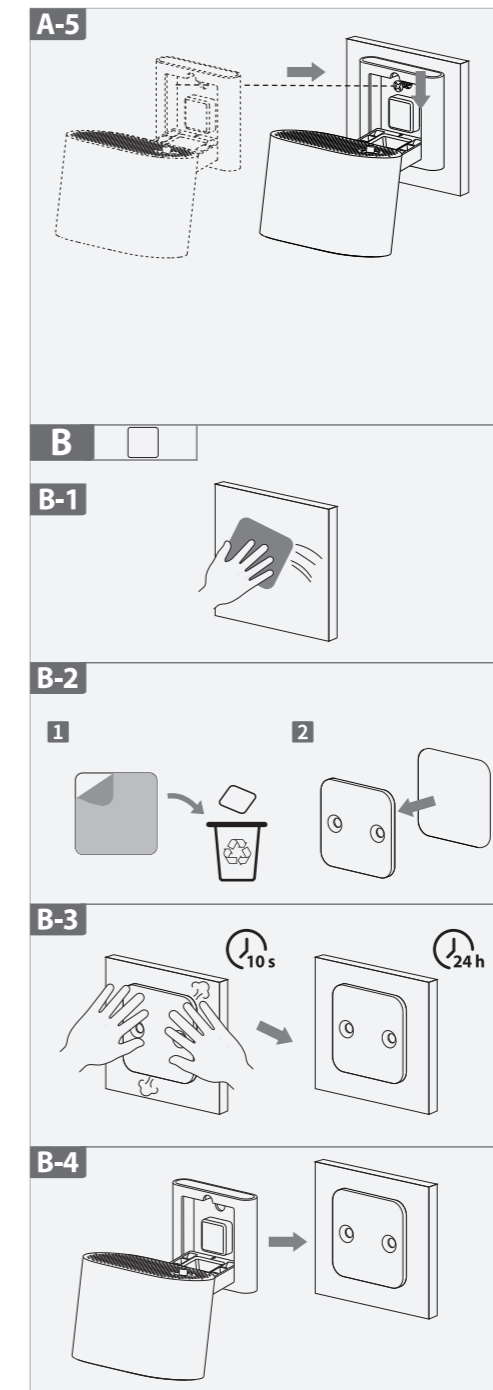

Bahasa Melayu

- Hidupkan Kamera**
Sambungkan kamera ke punca kuasa. (lihat bahagian 1).
- Dapatkan Apl Imou Life**
Imbas kod QR di bahagian 2 atau cari "Imou Life" untuk memuat turun dan memasang apl tersebut. Cipta akaun dan log masuk.
- Menyediakan Kamera**
Pastikan permukaan pelekap cukup kuat untuk memegang tiga kali berat kamera. Untuk proses pemasangan terperinci, sila lihat bahagian 4.
- Pasang Kamera**
Pastikan permukaan pemasangan cukup kuat untuk menahan tiga kali berat kamera. Untuk proses pemasangan terperinci, sila lihat bahagian 4.

Status LED	Status Peranti
Tutup	<ul style="list-style-type: none"> Matikan LED dimatikan
Merah padu	<ul style="list-style-type: none"> Bermula Peranti tidak berfungsi
Berkedip merah	<ul style="list-style-type: none"> Rangkaian terputus Gagal menyediakan peranti
Berkedip hijau	Siap untuk menyediakan peranti
Hijau pekat	Beroperasi dengan betul
Berkedip hijau dan merah	Mengemaskini perisian tegar

i Sekiranya anda perlu mengeset semula kamera tersebut, tekan dan tahan butang set semula selama 10 s sehingga LED bertukar kepada merah padu.

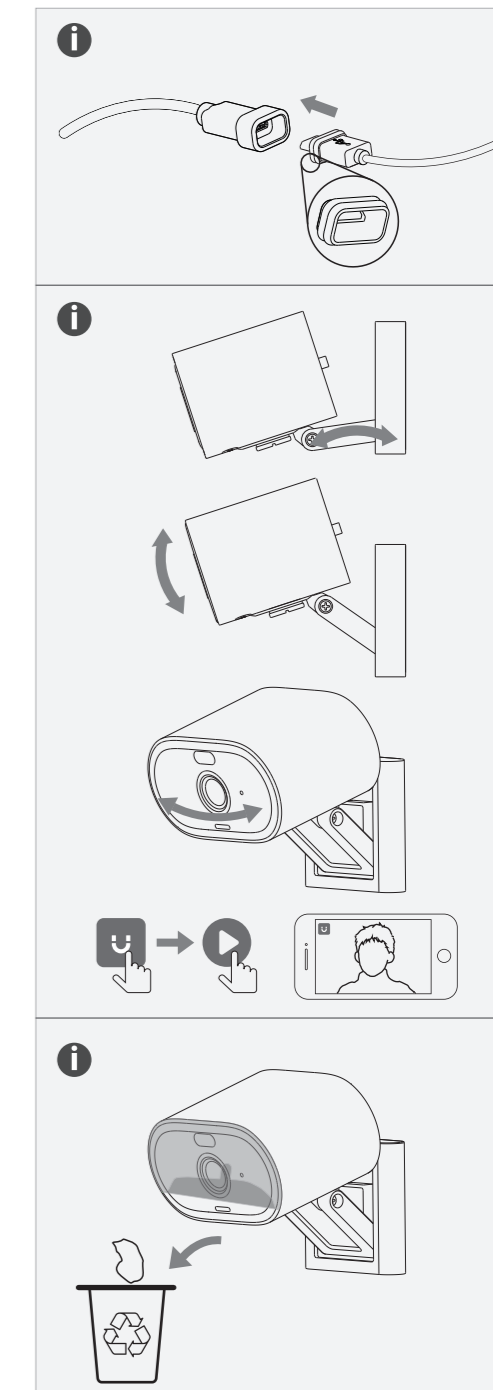

العربية

- تشغيل الكاميرا**
صل الكاميرا بمصدر الطاقة (راجع الجزء 1).
- الحصول على تطبيق Imou Life**
امسح رمز الاستجابة السريعة بالجزء 2 ضوئياً أو ابحث عن "Imou Life" لتنزيل التطبيق وتثبيته. قم بإنشاء حساب وتسجيل الدخول.
- إعداد الكاميرا**
امسح رمز الاستجابة السريعة الموجود على جسم الجهاز أو على غلاف هذا الدليل مع التطبيق، ثم اتبع الإرشادات التي تظهر على الشاشة لإكمال الإعداد (راجع الجزء 3).
- تركيب الكاميرا**
تأكد من أن سطح التركيب قوي بما يكفي لحمل ثلاثة أمثال وزن الكاميرا. وللمعرفة على عملية التركيب المفصلة، يرجى مراجعة الجزء 4.

حالة مؤشر LED	حالة مؤشر LED
إيقاف التشغيل	إيقاف التشغيل
أحمر ثابت	أحمر ثابت
بومض باللون الأحمر	بومض باللون الأحمر
بومض باللون الأخضر	بومض باللون الأخضر
أخضر ثابت	أخضر ثابت
وميض باللون الأخضر والأحمر	وميض باللون الأخضر والأحمر

i إذا أحتاج إلى إعادة ضبط الكاميرا، فاضغط مع الاستمرار على زر إعادة الضبط لمدة 10 ثوانٍ حتى يتحول لون مؤشر LED إلى اللون الأحمر الثابت.

한국어

1 카메라 전원 켜기

카메라를 전원애 연결합니다(**파트 1 참조**).

2 Imou Life 앱 받기

QR 코드**2부 참고**를 스캔하거나 “Imou Life”를 검색하여 앱을 다운로드하고 설치합니다. 계정을 만들어 로그인하십시오.

3 카메라 설정

장비 본체 또는 본 설명서의 표지에 있는 QR 코드를 앱으로 스캔한 후 화면의 지시에 따라 설정을 완료합니다(**3단계 참고**).

4 카메라 설치

장착 표면은 카메라 무게의 3배를 지지할 수 있을 정도로 충분히 튼튼해야 합니다. 자세한 설치 과정은 **4부를 참고**하십시오.

LED 상태	장비 상태
꺼짐	<ul style="list-style-type: none">전원 꺼짐 LED 꺼짐
빨간등 켜짐	<ul style="list-style-type: none">부팅 장비 오작동
빨간등 깜빡임	<ul style="list-style-type: none">네트워크 연결 끊김 장비 설정 실패
녹색등 깜빡임	장비를 설정할 준비가 됨
녹색등 켜짐	올바르게 작동 중
녹색과 빨간색으로 깜빡임	펌웨어 업데이트 중

i 카메라를 재설정해야 하는 경우 LED가 빨간색으로 켜질 때까지 재설정 버튼을 10초 동안 길게 누릅니다.

1 カメラの電源を入れる

カメラを電源に接続します (**第1部を参照**)。

2 Imou Lifeアプリを取得します

QRコードをスキャンするか**図2**、「Imou Life」を検索して、アプリをダウンロードしてインストールします。アカウントを作成し、ログインします。

3 カメラをセットアップします

デバイス本体または本ガイドの表紙に記載されているQRコードをアプリでスキャンし、画面の指示に従ってセットアップを完了してください (**図3を参照**)。

4 カメラを設置します

取付面がカメラの3倍の重さに耐えられる強度があることを確認してください。詳細な設置手順については、**図4を参照**してください。

LEDのステータス	デバイスのステータス
オフ	<ul style="list-style-type: none">電源オフ LEDをオフしました
赤で点灯	<ul style="list-style-type: none">起動中 デバイス異常
赤で点滅	<ul style="list-style-type: none">ネットワークが切断されました デバイスをセットアップできません
緑で点滅	デバイスをセットアップする準備ができました
緑で点灯	正常に動作しています
緑と赤で点滅	ファームウェアの更新中

i カメラをリセットする必要がある場合は、LEDが赤く点灯するまで、リセットボタンを10秒間長押ししてください。

1 Kamerayı Açın

Kamerayı güce bağlayın (**bkz. bölüm 1**).

2 Imou Life Uygulamasının Edinilmesi

Uygulamayı indirip yüklemek için QR kodunu **bölüm 2'de** taratın veya "Imou Life"ı arayın. Bir hesap oluşturarak oturum açın.

3 Kameraı Kurma

Cihazın gövdesindeki veya bu kılavuzun kapağındaki QR kodunu uygulamayla taratın ve ardından kurulumu tamamlamak için ekrandaki talimatları izleyin (**bkz. bölüm 3**).

4 Kamera Kurulumu

Montaj yüzeyinin kameranın ağırlığının üç katını taşıyacak kadar güçlü olduğundan emin olun. Ayrıntılı kurulum süreci için lütfen

bkz. bölüm 4.

LED Durumu	Cihaz durumu
Kapalı	<ul style="list-style-type: none">Kapatma LED kapatıldı
Sabit kırmızı	<ul style="list-style-type: none">Önyükleme Cihaz arızası
Kırmızı yanıp sönme	<ul style="list-style-type: none">Ağ bağlantısı kesildi Cihaz kurulumu yapılamadı
Yeşil yanıp sönme	Cihazı kurulmaya hazır
Sabit yeşil	Düzgün çalışıyor
Yeşil ve kırmızı yanıp sönme	Donanım yazılımı güncelleniyor

i Kameraı sıfırlamanız gerekirse, LED sürekli kırmızı yanana kadar sıfırlama düğmesine 10 saniye basılı tutun.

Türkçe

1 Увімкніть живлення камери

Підключіть камеру до джерела живлення (**див. частину 1**).

2 Завантажте додаток Imou Life

Відскануйте QR-код **у частині 2** або знайдіть "Imou Life", щоб завантажити та встановити додаток. Створіть обліковий запис і ввійдіть у систему.

3 Налаштуйте камеру

Відскануйте QR-код на корпусі пристрою або на обкладинці цього посібника відповідним додатком і потім дотримуйтесь підказок на екрані для завершення встановлення (**див. частину 3**).

4 Встановлення камери

Переконайтеся, що монтажна поверхня може витримати навантаження принаймні втричі більше ваги камери. Докладний процес встановлення див. у **частині 4**.

Стан світлодіодного індикатора	Стан пристрою
Вимкнутий	<ul style="list-style-type: none">Живлення вимкнено Світлодіод вимкнутий
Горить червоним	<ul style="list-style-type: none">Завантаження Несправність пристрою
Блимає червоним	<ul style="list-style-type: none">Мережа відключена Не вдається налаштувати пристрій
Блимає зеленим	Готовність до налаштування пристрою
Горить зеленим	Працює правильно
Блимає зеленим та червоним кольором	Оновлення мікропрограми

i Якщо необхідно скинути налаштування камери, натисніть і утримуйте кнопку скидання протягом 10 секунд, доки світлодіод не засвітиться червоним кольором.

1 Подключение камеры к питанию

Подсоедините камеру к источнику питания (**см. часть 1**).

2 Установите приложение Imou Life

Отсканируйте QR-код **в разделе 2** или выполните поиск по названию "Imou Life", чтобы скачать и установить приложение. Создайте учетную запись и войдите в нее.

3 Настройте камеру

Отсканируйте QR-код на корпусе устройства или обложке настоящего руководства с помощью приложения, а затем выполните настройку согласно инструкциям, которые отображаются на экране (**см. раздел 3**).

4 Установка камеры

Убедитесь, что поверхность установки достаточно прочная, чтобы выдержать трехкратный вес камеры. Подробное описание процедур установки **см. в разделе 4**.

Состояния светодиода	Статус устройства
Выключено	<ul style="list-style-type: none">Питание выключено Индикатор выключен
Постоянно светится красным цветом	<ul style="list-style-type: none">Загрузка Неисправность устройства
Мигает красным цветом	<ul style="list-style-type: none">Сеть отключена Не удалось настроить устройство
Мигает зеленым цветом	Готовность к настройке устройства
Постоянно светится зеленым цветом	Нормальное функционирование
Мигает зеленым и красным цветом	Обновление прошивки

i При необходимости выполнить сброс камеры нажмите кнопку сброса и удерживайте ее в течение 10 секунд до тех пор, пока индикатор не засветится постоянным красным цветом.