



VIDEOBAR VB-S

PRO.BOSE.COM/VBDownloads

Some additional tools are required. Read the included **Important Safety Instructions** before continuing. For more information, visit the website shown above.

Des outils supplémentaires sont nécessaires. Avant de continuer, lisez les **Instructions importantes relatives à la sécurité** incluses. Pour plus d'informations, visitez le site Web indiqué ci-dessus.

Se necesitan algunas herramientas adicionales. Lea las **Instrucciones importantes de seguridad** incluidas antes de continuar. Para obtener más información, visite el sitio web que se menciona anteriormente.

Es sind zusätzliche Werkzeuge erforderlich. Bitte lesen Sie die beiliegenden **Wichtigen Sicherheitshinweise**, bevor Sie fortfahren. Weitere Informationen erhalten Sie auf der oben angegebenen Website.

Wall-mount Setup Guide

Oppsettsveiledning for veggmontering

Guía de instalación para montaje en pared

Instrukcja montażu na ścianie

Guide d'installation pour une fixation au mur

壁掛安裝指南

Wandmontage - Einrichtungsanleitung

壁掛安裝指南

Guida all'installazione a parete

壁掛設置ガイド

Handleiding wandmontage

دليل الإعداد للتركيب على الحائط

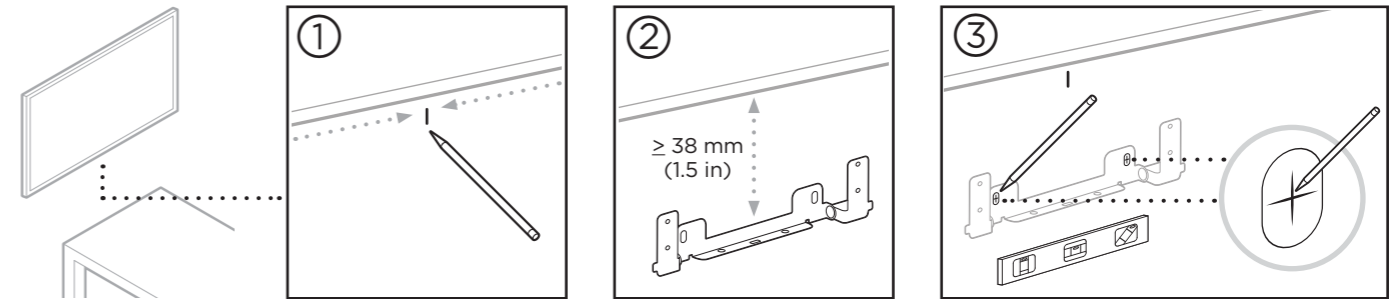

4 **WARNINGS:** Do not mount on surfaces that are not sturdy, or that have hazards concealed behind them, such as electrical wiring or plumbing. If unsure, please contact a professional installer. • The included hardware is not suitable for masonry surfaces.

ADVERTENCIAS: Monte únicamente en superficies que sean resistentes o que no presenten peligros ocultos, como cableado eléctrico o plomería. Si no está seguro, comuníquese con un instalador profesional. • Las herramientas incluidas no son adecuadas para superficies de albañilería.

AVERTISSEMENTS : veillez à ne pas installer sur des surfaces peu résistantes ou dans lesquelles peuvent être intégrés des éléments dangereux, tels que des fils électriques ou des tuyaux de plomberie. En cas d'incertitudes, veuillez contacter un installateur professionnel. • Le matériel fourni ne convient pas aux surfaces de maçonnerie.

WARNHINWEIS: Bei der Montage ist auf eine tragfähige Oberfläche zu achten, in deren Nähe sich keine Einrichtungen wie strom- oder wasserführende Leitungen befinden. Bei Fragen wenden Sie sich bitte an einen fachkundigen Monteur. • Das mitgelieferte Montagematerial ist nicht für Mauerwerk-Oberflächen geeignet.

Wallboard
Panel de yeso
Plaque de plâtre
Gipskartonplatten

7.9 mm (5/16 in)

Wood stud/metal stud
Montante de madera/montante de metal
Montant en bois/montant en métal
Holzlatten/Metallständerwand

4.8 mm (3/16 in)

7.9 mm (5/16 in)

≥ 10 mm (3/8 in)

4.8 mm (3/16 in)

4.8 mm (3/16 in)

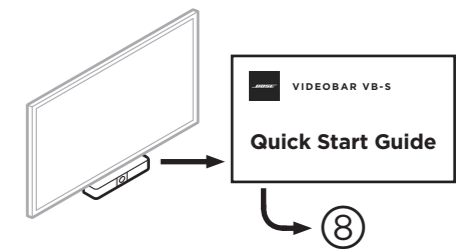
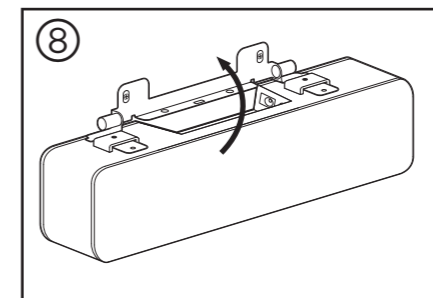
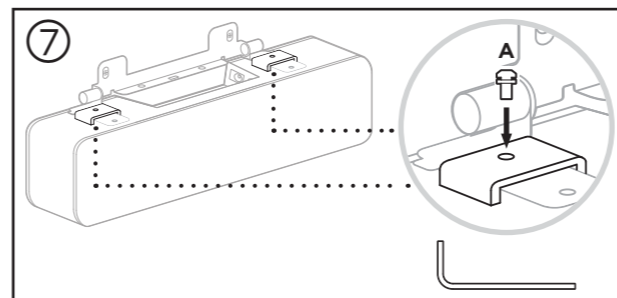
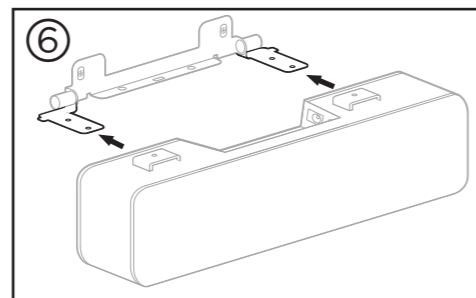
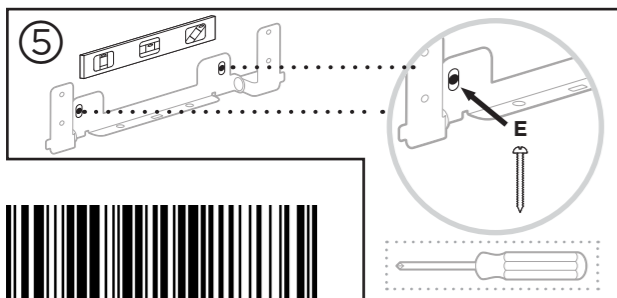

869988-0010

PRO.BOSE.COM/VBSDownloads

Sono necessari alcuni strumenti aggiuntivi. Leggere la sezione **Informazioni importanti sulla sicurezza** prima di continuare. Per ulteriori informazioni, visitare il sito web sopra indicato.

U hebt extra gereedschap nodig. Lees de meegeleverde **Belangrijke veiligheidsinstructies** voordat u verdergaat. Ga voor meer informatie naar de hierboven vermelde website.

Noen ekstra verktøy trengs. Les de medfølgende **Viktige sikkerhetsinstruksjoner** før du fortsetter. Hvis du vil ha mer informasjon, kan du gå til nettstedet ovenfor.

Wymagane są dodatkowe narzędzia. Przed przystąpieniem do pracy należy zapoznać się z **Ważnymi zaleceniami dotyczącymi bezpieczeństwa**. Aby uzyskać więcej informacji, odwiedź stronę podaną powyżej.

需要一些其他工具。继续之前，请阅读随附的**重要安全说明**。有关更多信息，请访问上述网站。

需要一些額外工具。請詳閱隨附的**重要安全指示** 後再繼續。如需詳細資訊，請造訪上方網站。

その他にツールが必要になる場合があります。同梱の**安全上の重要な注意事項**を事前にご覧ください。詳しくは、上記Webサイトをご確認ください。

يجب توفر أدوات إضافية. اقرأ الإرشادات الهامة حول السلامة قبل المتابعة. لمزيد من المعلومات، تفضل بزيارة موقع الويب الظاهر أعلاه.

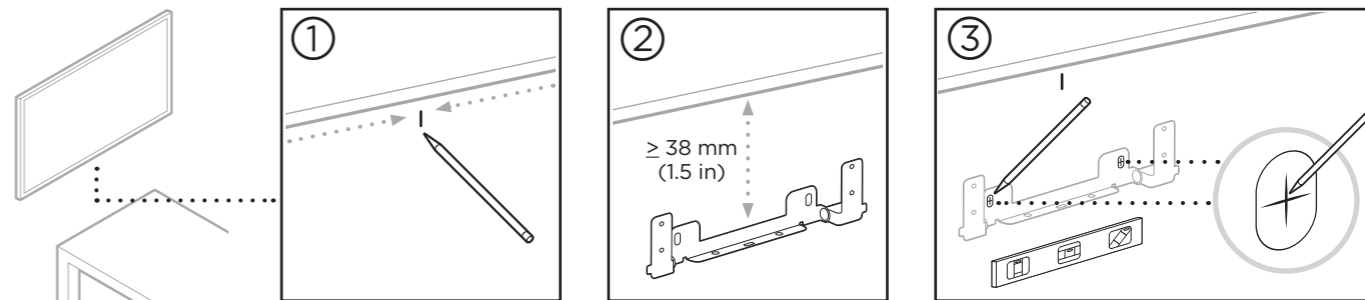

④

AVVERTENZE: non eseguire l'installazione su superfici non sufficientemente robuste o dietro le quali si nascondono elementi potenzialmente pericolosi, quali cavi elettrici o tubazioni idrauliche. In caso di dubbi sull'installazione, contattare un installatore professionista. • L'hardware in dotazione non è adatto a superfici in muratura.

WAARSCHUWINGEN: Niet bevestigen aan oppervlakken die niet sterk zijn of die mogelijke risico's opleveren, bijvoorbeeld vanwege elektrische bedrading of waterleidingen. Neem bij onduidelijkheden contact op met een professionele installateur. • De meegeleverde hardware is niet geschikt voor metselwerk.

ADVARSLER: Må ikke monteres på overflater som ikke er solide, eller som har skjulte faremomenter bak seg, for eksempel elektriske kabler eller rør. Hvis du er usikker, må du kontakte en profesjonell montør. • Det medfølgende utstyret kan ikke brukes på murverk.

OSTRZEŻENIA: Nie montować urządzenia na powierzchniach niewystarczająco solidnych lub stwarzających zagrożenia związane na przykład z instalacją elektryczną lub hydrauliczną. W razie wątpliwości należy skontaktować się z wykwalifikowanym instalatorem. • Narzędzia dołączone do zestawu nie nadają się do pracy na powierzchniach murowanych.

警告: 请勿将本产品安装在不结实或有潜在危险的面，比如铺有电线或管道的地方。若有不确定，请联系专业安装人员。• 随附的紧固件不适合砖石建筑表面。

警告: 請勿安裝在不穩固或有潛在危險的表面，如佈線或鋪設管道之處。若無法確定，請聯絡專業安裝人員。• 隨附的金屬部件不適用於砌塊表面。

警告: 設置面的強度が不十分な場合や、設置面の裏側に電線や配管などの危険物が隠れている場合は、本製品を設置しないでください。不明な場合は、専門の施工業者にお問い合わせください。• ブロックやコンクリート面に同梱の留め具は使用できません。

تحذيرات: لا تقم بالتركيب على أسطح غير قوية أو توجد خلفها مخاطر خفية، مثل الأسلاك الكهربائية أو أنابيب المياه. في حال التردد، الرجاء الاتصال باختصاصي تركيب محترف. • إن الجهاز المضمن غير مناسب لأسطح أعمال البناء.

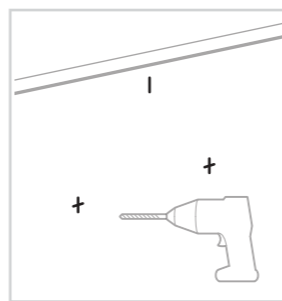

Pannello in cartongesso
Gipsplaat veggplate
Płyta ścienna
墙板
石膏板
ウォールボード
لوح جداري

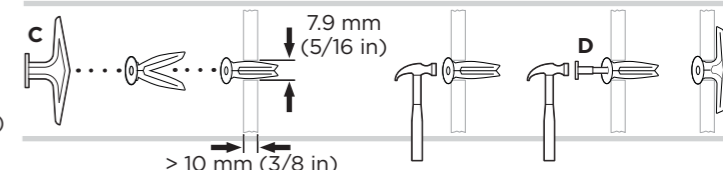
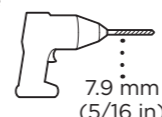

Montante in legno/montante in metallo
Houten raamwerk/metalen raamwerk
Trestender/metallstender
Ściana szkieletowa (stelaż drewniany)/
ściana szkieletowa (stelaż metalowy)
木立柱 / 金属立杆
木吊筋 / 金属吊筋
木製のスタッド / 金属製のスタッド
دعامة معدنية / دعامة خشبية

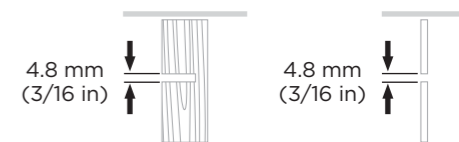
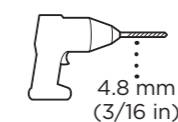

⑤

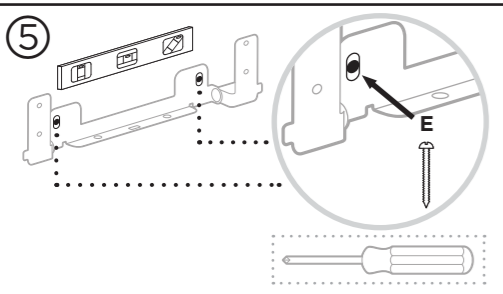

⑥

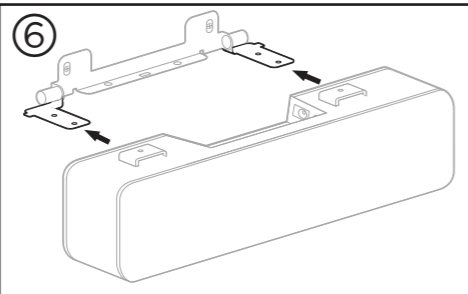

⑦

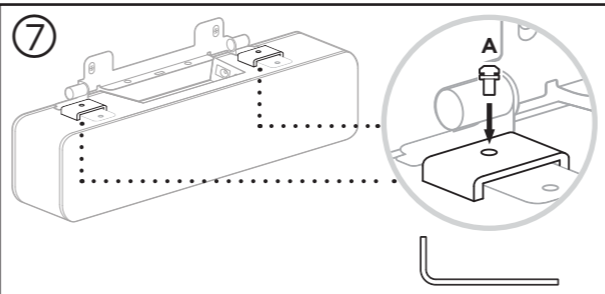

⑧

