

**be quiet!**<sup>®</sup>



# **DARK** BASE PRO 900

OUTSTANDING FLEXIBILITY AND SILENCE

**rev. 2**

**USER MANUAL**

<b>EN</b>	1. INTRODUCTION.....	4
	2. SPECIFICATIONS .....	5
	3. CONTENTS.....	6
	4. EXPLODED VIEW & PARTS .....	7
	5. LAYOUTS .....	67
	6. FAN COMPATIBILITY.....	69
	7. RADIATOR SUPPORT .....	70
	8. REMOVING THE SIDE PANELS .....	70
	9. AFFIXING AND REMOVING DISK DRIVES .....	77
	10. MODIFYING THE CASE LAYOUT.....	82
	11. INSTALLING THE COMPONENTS .....	89
	LIMITED WARRANTY .....	94
<b>DE</b>	1. EINLEITUNG.....	11
	2. SPEZIFIKATIONEN .....	12
	3. LIEFERUMFANG.....	13
	4. EXPLOSIONSZEICHNUNG & TEILE.....	14
	5. LAYOUTS .....	67
	6. LÜFTERKOMPATIBILITÄT .....	69
	7. RADIATOREINBAU .....	70
	8. ENTFERNEN DER GEHÄUSECOVER.....	70
	9. ANBRINGEN UND ENTFERNEN VON LAUFWERKEN .....	77
	10. GEHÄUSELAYOUT ANPASSEN .....	82
	11. INSALLATION DER KOMPONENTEN .....	89
	LIMITED WARRANTY .....	94
<b>FR</b>	1. INTRODUCTION.....	18
	2. CARACTERISTIQUES .....	19
	3. ACCESSOIRES .....	20
	4. VUE ÉCLATÉE ET DESCRIPTION DES PIÈCES .....	21
	5. CONFIGURATIONS .....	67
	6. COMPATIBILITÉ VENTILATEURS.....	69
	7. SUPPORT RADIATEURS .....	70
	8. DÉMONTAGE DES PIÈCES EXTÉRIEURES .....	70
	9. MONTAGE ET DÉMONTAGE DES LECTEURS DE DISQUES .....	77
	10. MODIFICATION DE LA CONFIGURATION .....	82
	11. INSTALLATION DES COMPOSANTS .....	89
	LIMITED WARRANTY .....	94
<b>PL</b>	1. WPROWADZENIE .....	25
	2. SPECYFIKACJA .....	26
	3. ZAWARTOŚĆ.....	27
	4. WIDOK SZCZEGÓŁOWY I CZĘŚCI.....	28
	5. UKŁAD .....	67
	6. KOMPATYBILNOŚĆ Z WENTYLATORAMI.....	69
	7. KOMPATYBILNOŚĆ Z RADIATORAMI .....	70
	8. DEMONTAŻ CZĘŚCI ZEWNĘTRZNYCH .....	70
	9. INSTALACJA I DEMONTAŻ NAPĘDÓW I FILTRÓW .....	77
	10. USUWANIE/REGULACJA PANELU HDD .....	82
	11. DOSTOSOWANIE POŁOŻENIA TACKI PŁYTY GŁÓWNEJ .....	89
	LIMITED WARRANTY .....	94

<b>ES</b>	1. INTRODUCCIÓN.....	32
	2. ESPECIFICACIONES.....	33
	3. CONTENIDO.....	34
	4. VISTA EN EXPLOSIÓN Y COMPONENTES.....	35
	5. DISTRIBUCIONES DE INSTALACIÓN.....	67
	6. COMPATIBILIDAD CON VENTILADORES.....	69
	7. SOPORTE PARA RADIADOR.....	70
	8. DESMONTE DE COMPONENTES EXTERNOS.....	70
	9. INSTALACIÓN Y DESMONTE DE DISCOS Y FILTROS.....	77
	10. DESMONTE / AJUSTE DEL PANEL PARA DISPOSITIVOS HDD.....	82
	11. AJUSTE DE POSICIÓN DE BANDEJA DE LA PLACA BASE.....	89
LIMITED WARRANTY.....	94	

<b>RU</b>	1. ВВЕДЕНИЕ.....	39
	2. СПЕЦИФИКАЦИИ.....	40
	3. НАБОР АКССЕСУАРОВ.....	41
	4. КОРПУС В РАЗОБРАННОМ ВИДЕ.....	42
	5. СХЕМЫ УСТАНОВКИ.....	67
	6. СОВМЕСТИМЫЕ ВЕНТИЛЯТОРЫ.....	69
	7. ПОДДЕРЖКА РАДИАТОРОВ.....	70
	8. ДЕМОНТАЖ ВНЕШНИХ ЭЛЕМЕНТОВ.....	70
	9. УСТАНОВКА И ДЕМОНТАЖ ПРИВОДОВ И ФИЛЬТРОВ.....	77
	10. ДЕМОНТАЖ / РЕГУЛИРОВКА ПАНЕЛИ HDD.....	82
	11. РЕГУЛИРОВКА РАСПОЛОЖЕНИЯ ПОДДОНА МАТЕРИНСКОЙ ПЛАТЫ.....	89
LIMITED WARRANTY.....	94	

<b>TW</b>	1. 簡介.....	46
	2. 規格.....	47
	3. 內容.....	48
	4. 分解圖和零件說明.....	49
	5. 配置.....	67
	6. 風扇相容性.....	69
	7. 散熱器支援.....	70
	8. 拆除側面板.....	70
	9. 安裝和拆除磁碟機.....	77
	10. 修改機殼配置.....	82
	11. 安裝元件.....	89
LIMITED WARRANTY.....	94	

<b>CN</b>	1. 简介.....	53
	2. 规格.....	54
	3. 目录.....	55
	4. 配件分解图及说明.....	56
	5. 布局.....	67
	6. 风扇兼容性.....	69
	7. 散热器支持.....	70
	8. 卸下侧面板.....	70
	9. 固定和卸下磁盘驱动器.....	77
	10. 修改机箱布局.....	82
	11. 安装组件.....	89
LIMITED WARRANTY.....	94	

<b>JP</b>	1. はじめに.....	60
	2. 仕様.....	61
	3. 内容.....	62
	4. 部品の展開図と説明.....	63
	5. レイアウト.....	67
	6. ファンの互換性.....	69
	7. ラジエーターのサポート.....	70
	8. サイドパネルの取り外し.....	70
	9. ディスクドライブの取り付けと取り外し.....	77
	10. ケースレイアウトの変更.....	82
	11. コンポーネントの取り付け.....	89
LIMITED WARRANTY.....	94	

## 1. INTRODUCTION

We are delighted you have chosen to buy our Dark Base PC case. Please read the information here and carefully follow all the instructions prior to installation. Should you have further questions, please contact our customer service. See contact information in the manufacturer's details section.

### Warranty

- 3-year manufacturer's warranty for the consumer (original purchase from authorized be quiet! dealers only)
- Your original receipt of purchase will be required before warranty services are rendered. Please store it carefully.
- Manipulations and/or technical modifications of any kind, or damage due to the application of mechanical force, will void your warranty.
- To read the warranty terms and conditions in full, see Service/Warranty Conditions on our website at [bequiet.com](http://bequiet.com).

Our General Terms and Conditions of Business also apply. For details please refer online under [bequiet.com](http://bequiet.com).

### Manufacturer's details

#### Listan GmbH & Co. KG | Biedenkamp 3a | 21509 Glinde | Germany

Visit the contact section on [bequiet.com](http://bequiet.com) for the right regional service information.

Monday through Friday 09:00 – 17:30 (UTC+1)

Tel. 0049 40 736 7686 - 44 Fax 0049 40-7367686-69

Email: [service@bequiet.com](mailto:service@bequiet.com)

Website: [www.bequiet.com](http://www.bequiet.com)

### Copyright

- You are not allowed to reproduce, disclose, publish or store the contents of this documentation, or excerpts of it, without the prior written consent of Listan.
- be quiet! is a registered trademark of Listan GmbH & Co. KG. Other products and company names mentioned in this documentation may be the brands or trademarks of their respective owners.
- In accordance with company policy, all Listan products are subject to ongoing development. Listan reserves the right to make changes and improvements to any product described in this documentation without prior notice.
- Under no circumstances shall Listan be held liable for loss of data or income, or for any specific, incidental, direct, or indirect damage, however it arises.
- The content of this documentation represents the status at time of writing. Listan does not assume, whether expressed or implicit, any liability for the correctness or completeness of the content of this documentation, including, but not limited to the implicit guarantee of market suitability and fitness for a particular purpose, unless applicable laws or jurisdiction specifically stipulate such a liability.





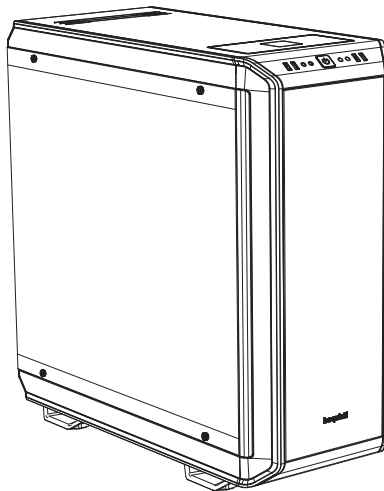



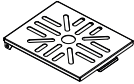
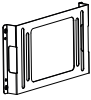

Listan reserves the right to make changes to this documentation or to withdraw the documentation at any time without prior announcement.

## 2. SPECIFICATIONS



Dimensions (W x H x D in mm)	243 x 586 x 577
Case type	Full tower
Material	0.8mm – 1mm SECC, 0.8mm aluminum, ABS plastic, 4mm tinted and tempered glass
Motherboard compatibility	E-ATX, XL-ATX, ATX, M-ATX, Mini-ITX
Front I/O connectors	2x USB 3.0, 1x USB 3.1 Type C Gen. 2, 1x USB Quick Charging Option, HD audio (microphone + headphones), RGB control switch, HDD status display
Fan controller	8x PWM stepless control / PWM hub
Max. CPU cooler height (mm)	185
Max. graphics card length (mm)	325 / 470 (without HDD bracket)
Max. PSU length (mm)	150 – 284
PCI slots	8
5.25" bay	2
3.5" bay	7 (5 ex works)
2.5" bay	14 (10 ex works)
Case fans (mm) / (rpm)	Front: 2x Silent Wings 3 140 / 1,600   Rear: 1x Silent Wings 3 140 / 1,600
Optional case fans (mm)	Front: 1x 140 (without ODD cage, bracket included) Top: 3x 140 / 4x 120 / 1x 180   Bottom: 2x 140/120   PSU shroud: 1x 120
Optional radiator installation (mm)	Front: 120, 140, 240, 280, 360, 420 Top: 120, 140, 180, 240, 280, 360, 420 Rear: 120, 140
Additional features	Wireless charger for Qi enabled devices, switchable multi mode, multi color and expandable RGB LED lightning (white, red, green, blue, orange, purple), supports motherboard LED control

### 3. CONTENTS

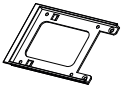
Images	Part Name	Amount	Usage
	LCS bracket	1	Attaching liquid cooling pumps, etc.
	Fan bracket	1	Mounting a third fan on the front
	HDD screw	20	Affixing the HDD
	M3 screw	8	Fastening the SSD
	6#32 screw	14	Affixing the motherboard and SSD bracket
	Stand-off screw	3	Securing an E-ATX motherboard
	Knurled-head M3	8	Affixing an ODD
	Cable ties	6	Cable management
	HDD cage	3	Installation of extra hard disks
	LED strip	2	Lighting
	HDD rubber decoupling	12	Sound isolation of HDD cage
	Double HDD slot cover	1	Covering the dual HDD slot
	SSD bracket	1	Fixing an SSD on the PSU shroud

#### 4. EXPLODED VIEW AND DESCRIPTION OF PARTS

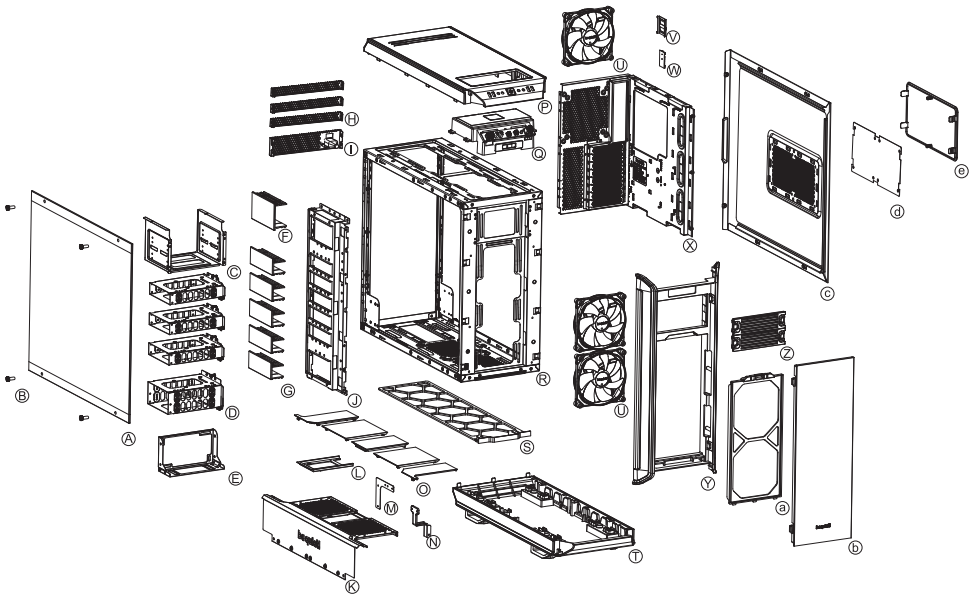

A	Side window of tempered glass	Q	Front I/O panel
B	Fastening screws	R	Case body
C	ODD cage	S	Floor air filter
D	HDD cage	T	Case floor
E	PSU mounting	U	Silent Wings 3 fan
F	Double HDD slot cover	V	SSD bracket
G	HDD slot covers	W	PCB panel
H	Rear slot covers	X	Motherboard tray
I	Rear PSU shroud	Y	Case front
J	HDD panel	Z	ODD covers
K	Front of the PSU shroud		
L	SSD bracket	a	Front air filter
M	Mounting for PSU shroud	b	Door
N	Mounting for PSU shroud	c	Side panel
O	Top cover of PSU shroud	d	Filter in the side panel
P	Top cover of case	e	2-stepped opening in the side panel

## 4.1 Front I/O and media ports

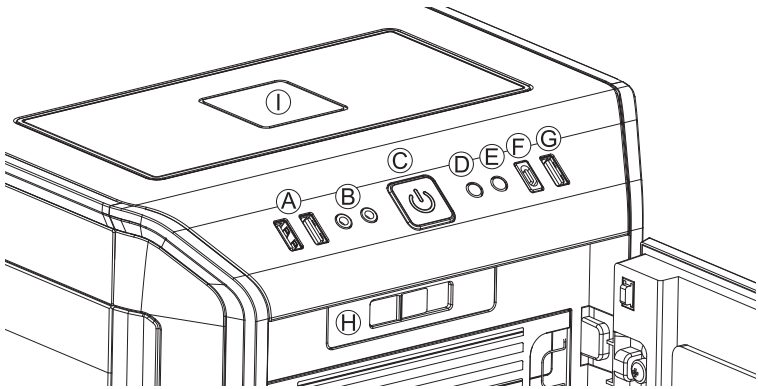

A	USB 3.0	F	USB 3.1 Type C Gen. 2
B	HD audio (microphone and audio)	G	Quick charging option
C	Power button	H	Stepless fan controller
D	LED control switch	I	Qi charging station
E	HDD LED		

## 4.2 I/O ports

The front I/O ports that are provided require connections to your motherboard.

### HD audio (headphone and microphone sockets)

Determine the HD audio pin connectors on your motherboard and insert the HD audio cables into the sockets allocated there. You will find information about the pin assignment of your motherboard in the motherboard handbook.



### USB 3.1 Type C Gen. 2

Locate the USB 3.1 Type C pin connector on your motherboard and attach the USB 3.1 Type C cable using the designated sockets there.

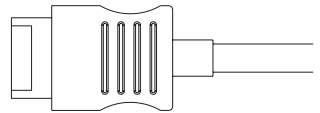

### USB 3.0

Find the USB 3.0 pin connectors on your motherboard and plug the USB 3.0 cable into the sockets allocated there. You will find information about the pin assignment of your motherboard in the motherboard handbook.

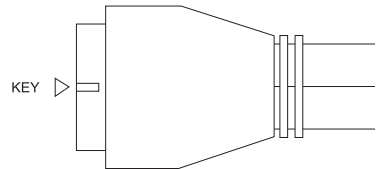

### On/off switch, LED power indicator, HDD activity indicator

The illustrated plug connects the power switch and the case's LED indicators with your motherboard. Take care to use the correct polarity with the LEDs. Your motherboard handbook will provide information on the correct connections.

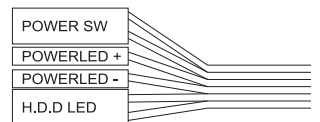



### 4.3 PCB panel ports

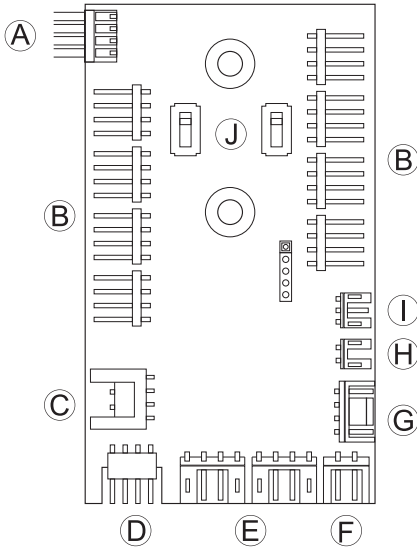

A	PWM connector to the motherboard
B	PWM connector to the fans
C	LED connector to the motherboard
D	LED output for added external LEDs
E	Connector for the supplied LEDs
F	Connector for the Qi charger
G	SATA power connector
H	LED switch connector
I	Connection cable for fan controller slider switch
J	Switches for choosing between Silence and Performance modes

### 4.4 Use of fan controller

The fan controller has two modes of operation.

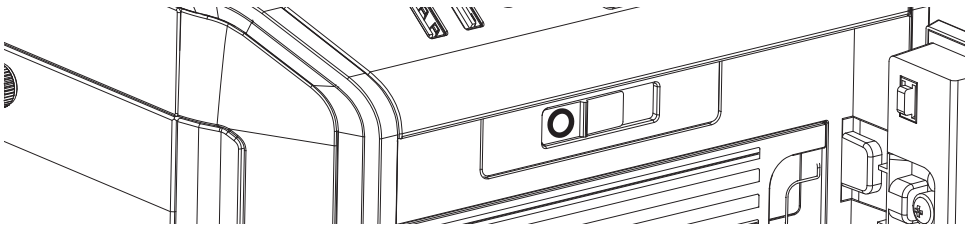

#### 1. Automatic operation

In this case the PWM signal of the motherboard is used and the speed of all PWM fans connected is automatically regulated by the motherboard. To enable this the slider switch must be positioned at position "0" completely to the left. For the automatic PWM fan controller to function, a cable must connect port "A" on the PCB panel to the PWM connector on your motherboard. Lacking this connection it is only possible to regulate the speed of the fans connected manually.

#### 2. Manual control

Whenever the fan controller slider switch is moved rightwards away from its far left position, the PWM signal is ignored and the speed of the fans is manually controlled in a stepless range. In total eight PWM fans can be connected to the fan controller PCB. These eight sockets are divided into two channels (left and right) each with four connections. By setting the switches "J" on the PCB it is possible to choose between Silence and Performance modes independently for both of these channels. According to these switch positions the range of fan speeds possible are 400 - 1,040rpm in Silence mode and 800 - 1,600rpm in Performance mode.

If the slider switch is returned to its starting position "0" on the far left, the PWM signal regains control of fans.

#### 4.5 Installation and handling of the LEDs

It is possible to freely position the LED lighting supplied in the case to suit your system setup by affixing and connecting the adhesive strips. The LED strips must be connected to connector “E” on the PCB panel.

##### Description of the LEDs

The LED lighting included in the scope of delivery is controllable in several modes of color and operation. Connector “D” on the PCB panel can be used to connect additional LED lighting strips up to a maximum of 24 watts for lighting the interior of the case. It is also possible to link the LED strips supplied directly together and in this way extend them.

**WARNING! Only 12V LEDs may be connected.**

In manual mode by briefly pressing switch “D” on the front panel it is possible to cycle through the colors. When “breath mode” is enabled there is an intermediate step between each color.

1	White	8	Blue breath
2	White breath	9	Orange
3	Red	10	Orange breath
4	Red breath	11	Purple
5	Green	12	Purple breath
6	Green breath	13	Breath mode alternately in all colors
7	Blue	14	LEDs off

##### Synchronized operation

To toggle between manual and synchronized operation hold down switch “D” on the front panel for about three seconds.

In synchronized operation, connector “C” on the LED controller PCB is connected to the socket designated for RGB LED on the motherboard. The integrated lighting is then controlled by the motherboard, with the same range of colors.

For information about operation of the LED controller of your motherboard please refer to the motherboard handbook.

#### 4.6 Charging station for Qi enabled devices

The preinstalled charging station provides contactless charging of any device that conforms to the Qi standard. If your device (e.g. your smartphone) is so equipped you can charge your device by simply placing it on area “I” on the top of the case, without the need to plug it in.

In so doing, make sure you place the device so that its charge receptor is positioned centrally on charging surface “I”.

# 1. EINLEITUNG

Wir freuen uns, dass Sie sich für das be quiet! Gehäuse Dark Base entschieden haben. Bitte lesen Sie vor Inbetriebnahme die nachstehenden Informationen aufmerksam durch und beachten Sie die einzelnen Installationshinweise. Bei weiteren Fragen wenden Sie sich gern an unseren Kundenservice. Die Kontaktdaten finden Sie im Abschnitt „Herstellerangaben“.

## Garantiebedingungen

- 3 Jahre Herstellergarantie für Endkunden, nur bei Ersterwerb von einem autorisierten be quiet! Händler.
- Eine Garantieleistung kann nur bei Vorlage des Kaufbelegs bzw. der Originalrechnung erfolgen. Bitte heben Sie entsprechende Belege sorgfältig auf.
- Mit Manipulationen oder baulichen Veränderungen jeglicher Art sowie Beschädigungen durch mechanische Einwirkung erlischt jeder Garantieanspruch.
- Bitte beachten Sie auch die ausführlichen Informationen auf unserer Website, unter [bequiet.com](http://bequiet.com) im Menüpunkt Service/Herstellergarantie.

Es gelten unsere Allgemeinen Geschäfts- und Garantiebedingungen, die Sie auf unserer Website [bequiet.com](http://bequiet.com) einsehen können.

## Herstellerangaben

**Listan GmbH & Co. KG | Biedenkamp 3a | 21509 Glinde | Deutschland**

Besuchen Sie den Servicebereich auf [bequiet.com](http://bequiet.com) für Informationen zu Ihrem regionalen Servicekontakt.

Für weitere Unterstützung erreichen Sie uns innerhalb Deutschlands unter der kostenlosen Service-Hotline, montags bis freitags von 09.00 bis 17.30 Uhr.

Tel.: 040/7367686-44; Fax: 040/7367686-69

E-Mail: [service@bequiet.com](mailto:service@bequiet.com)

Internet: [bequiet.com](http://bequiet.com)

## Copyright

- Der Inhalt dieser Dokumentation darf ohne vorherige schriftliche Genehmigung durch Listan in keiner Form, weder ganz noch teilweise, vervielfältigt, weitergegeben, verbreitet oder gespeichert werden.
- be quiet! ist eine eingetragene Marke der Firma Listan GmbH & Co. KG. Andere in dieser Dokumentation erwähnte Produkt- und Firmennamen können Marken oder Handelsnamen ihrer jeweiligen Eigentümer sein.
- Listan entwickelt entsprechend ihrer Politik die Produkte ständig weiter. Listan behält sich deshalb das Recht vor, ohne vorherige Ankündigungen an allen in dieser Dokumentation beschriebenen Produkte Änderungen und Verbesserungen vorzunehmen.
- Listan ist unter keinen Umständen verantwortlich für den Verlust von Daten und Einkünften oder für jedwede besonderen, beiläufigen, mittelbaren oder unmittelbaren Schäden, wie immer diese auch zustande gekommen sind.
- Der Inhalt dieser Dokumentation wird so präsentiert, wie er aktuell vorliegt. Listan übernimmt weder ausdrücklich noch stillschweigend irgendeine Gewährleistung für die Richtigkeit oder Vollständigkeit des Inhalts dieser Dokumentation, einschließlich, aber nicht beschränkt auf die stillschweigende Garantie der Markttauglichkeit und der Eignung für einen bestimmten Zweck, es sei denn, anwendbare Gesetze oder Rechtsprechung schreiben zwingend eine Haftung vor.





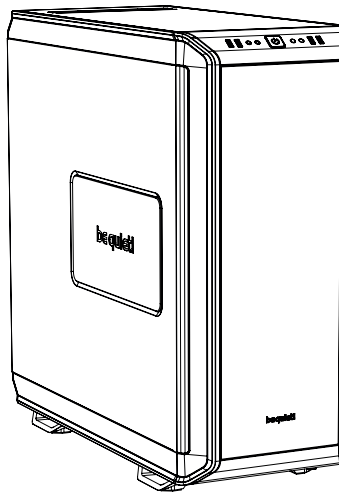







Listan behält sich das Recht vor, jederzeit ohne vorherige Ankündigung Änderungen an dieser Dokumentation vorzunehmen oder die Dokumentation zurückzuziehen.

## 2. SPEZIFIKATIONEN



Abmessungen (B x H x T in mm)	243 x 586 x 577
Gehäusetyp	Full-Tower
Material	0,8mm – 1mm SECC, 0,8mm Aluminium, ABS-Plastik, 4mm getöntes Temperglas
Mainboard-Kompatibilität	E-ATX, XL-ATX, ATX, M-ATX, Mini-ITX
Front I/O-Anschlüsse	2x USB 3.0, 1x USB 3.1 Typ C Gen. 2, 1x USB Schnelllade-Option, HD Audio (Mikrofon + Kopfhörer), RGB-Steuerungsschalter, HDD Status-Anzeige
Lüftersteuerung	8x PWM stufenlose Steuerung / PWM Hub
Max. Höhe CPU-Kühler (mm)	185
Max. Länge Grafikkarte (mm)	325 / 470 (ohne HDD-Halterung)
Max. Länge Netzteil (mm)	150 – 284
PCI-Steckplätze	8
5.25" Schächte	2
3.5" Schächte	7 (5 ab Werk)
2.5" Schächte	14 (10 ab Werk)
Gehäuselüfter (mm) / (rpm)	Vorne: 2x Silent Wings 3 140 / 1.600   Hinten: 1x Silent Wings 3 140 / 1.600
Optionale Gehäuselüfter (mm)	Vorne: 1x 140 (ohne ODD-Käfig, Halterung vorhanden) Oben: 3x 140 / 4x 120 / 1x 180   Unten: 2x 140/120   PSU-Cover: 1x 120
Optionale Wasserkühlung (mm)	Vorne: 120, 140, 240, 280, 360, 420 Oben: 120, 140, 180, 240, 280, 360, 420 Hinten: 120, 140
Zusätzliche Funktionen	Kabellose Ladestation für Qi-fähige Endgeräte, Umschaltbare, mehrfarbige sowie erweiterbare RGB-Beleuchtung (Weiß, Rot, Grün, Blau, Orange, Lila), LED-Steuerung über das Mainboard möglich

### 3. LIEFERUMFANG

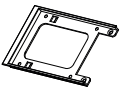
Abbildung	Bezeichnung	Anzahl	Verwendungszweck
	LCS-Halterung	1	Befestigungspunkt für z.B. Wasserpumpen o.ä.
	Lüfterhalterung	1	Befestigung eines dritten Lüfters in der Front
	HDD Schrauben	20	HDD-Befestigung
	M3 Schrauben	8	SSD-Befestigung
	6#32 Schrauben	14	Befestigung des Mainboards und der SSD-Halterung
	Stand Off Schrauben	3	E-ATX Mainboard-Befestigung
	Rändelschrauben M3	8	ODD-Befestigung
	Kabelbinder	6	Kabelmanagement
	HDD-Käfig	3	Installation zusätzlicher Laufwerke
	LED-Leiste	2	Beleuchtung
	HDD-Entkopplungs-Gummi	12	Zur Montage im HDD-Käfig
	Doppel-HDD-Slot Cover	1	Abdeckung für den Doppel-HDD-Slot
	SSD-Halterung	1	Befestigung einer SSD auf dem PSU-Cover

## 4. EXPLOSIONSZEICHNUNG & TEILE

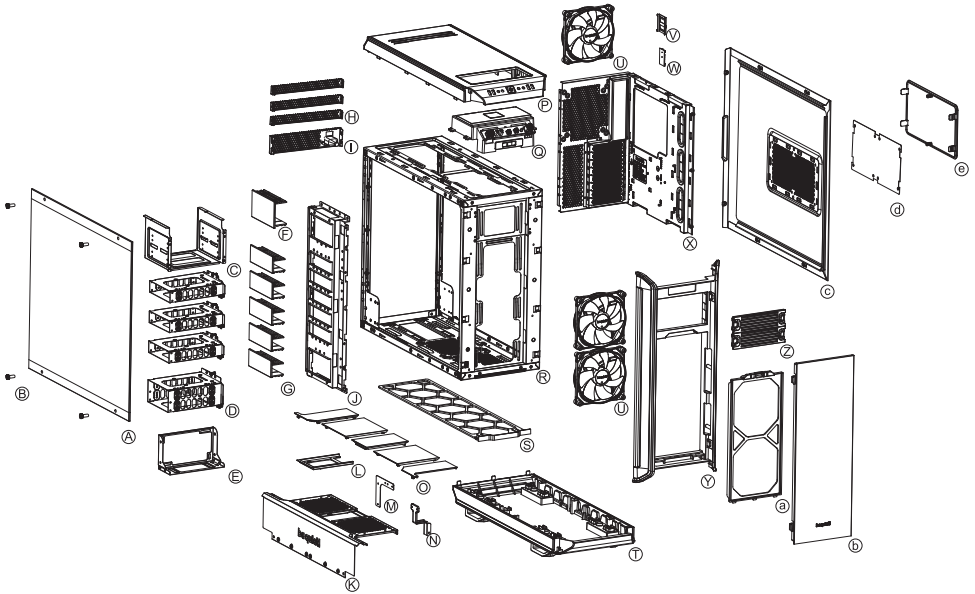

A	Seitenfenster aus Temperglas	Q	Front I/O Panel
B	Befestigungsschrauben	R	Gehäuse-Body
C	ODD-Käfig	S	Luftfilter Boden
D	HDD-Käfig	T	Gehäuseboden
E	Netzteilhalterung	U	Silent Wings 3 Lüfter
F	Doppel-HDD-Slot Cover	V	SSD-Halterung
G	HDD-Slot Covers	W	PCB-Panel
H	Rückseitige Abdeckungen	X	Mainboard-Tray
I	Rückseitige Netzteilabdeckung	Y	Gehäusefront
J	HDD-Panel	Z	ODD-Blenden
K	Vordere Abdeckung PSU-Cover		
L	SSD-Halterung	a	Luftfilter vorne
M	Befestigung PSU-Cover	b	Tür
N	Befestigung PSU-Cover	c	Seitenteil
O	Obere Abdeckung PSU-Cover	d	Filter vom Seitenteil
P	Gehäusedeckel	e	2-stufige Öffnung im Seitenteil

## 4.1 Front I/O und Media-Anschlüsse

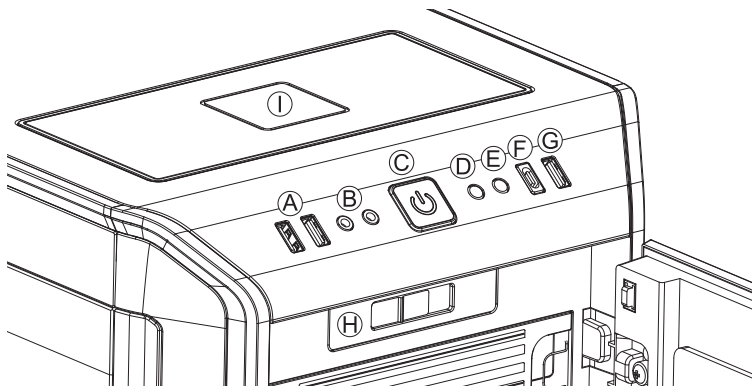

A	USB 3.0	F	USB 3.1 Typ C Gen. 2
B	HD Audio (Mikrofon und Audio)	G	Schnelllade-Option
C	An-/Ausshalter	H	Stufenlose Lüftersteuerung
D	LED-Schalter	I	Qi-Ladestation
E	HDD LED		

## 4.2 I/O Ports

Die vorhandenen Front I/O Anschlüsse müssen mit Ihrem Mainboard verbunden werden.

### HD Audio (Kopfhörer- und Mikrofon-Buchse)

Ermitteln Sie die HD Audio Pin-Anschlüsse an Ihrem Mainboard und stecken Sie die HD Audio-Kabel in die dort vorgesehenen Steckplätze. Informationen zur Pin-Belegung Ihres Mainboards finden Sie in Ihrem Mainboard-Handbuch.



### USB 3.1 Typ C Gen.2

Ermitteln Sie den USB 3.1 Typ C Pin-Anschluss an Ihrem Mainboard und stecken Sie das USB 3.1 Typ C Kabel in die dort vorgesehenen Steckplätze.

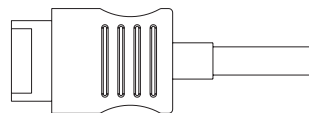

### USB 3.0

Ermitteln Sie die USB 3.0 Pin-Anschlüsse an Ihrem Mainboard und stecken Sie die USB 3.0-Kabel in die dort vorgesehenen Steckplätze. Informationen zur Pin-Belegung Ihres Mainboards finden Sie in Ihrem Mainboard-Handbuch.

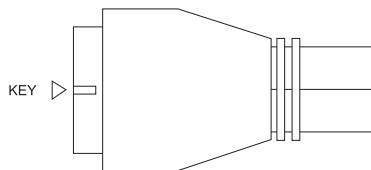

### Ein-Aus-Taste, LED-Betriebsanzeige, HDD-Anzeige

Die abgebildeten Stecker verbinden die Funktionsschalter und LED-Leuchten des Gehäuses mit Ihrem Mainboard. Achten Sie bei den LEDs auf die richtige Polung. Ihr Mainboard-Handbuch sollte Ihnen Aufschluss über den richtigen Steckplatz geben.

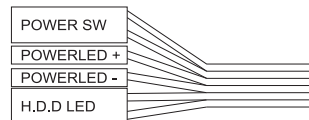

### 4.3 PCB Panel Anschlüsse

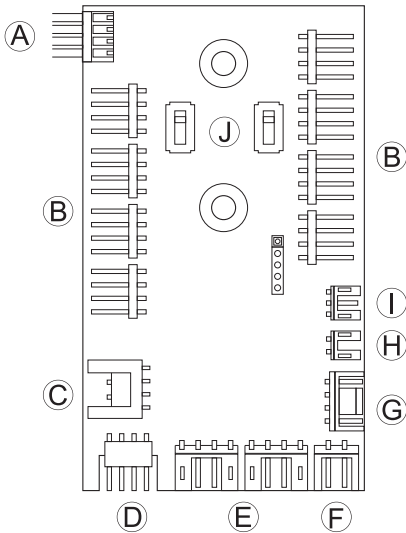

A	PWM-Verbindungsstecker zum Mainboard
B	PWM-Verbindungsstecker zu den Lüftern
C	LED-Verbindungsstecker zum Mainboard
D	LED-Ausgang für zusätzliche externe LEDs
E	Verbindungsstecker für mitgelieferte LEDs
F	Verbindungsstecker zur Qi-Ladestation
G	SATA-Poweranschluss
H	Anschluss LED-Schalter
I	Verbindungskabel zum Schieberegler für die Lüftersteuerung
J	Schalter zum Wechsel zwischen Silence- und Performance-Mode

### 4.4 Benutzung der Lüftersteuerung

Die Lüftersteuerung hat zwei Betriebsmodi.

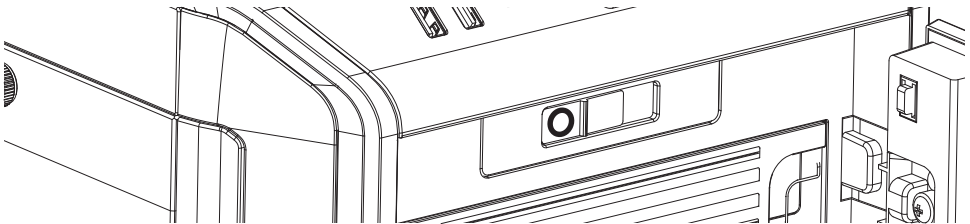

#### 1. Automatischer Betrieb

Hier wird das PWM-Signal des Mainboards verwendet und die Geschwindigkeit aller angeschlossenen PWM-Lüfter über dieses automatisch geregelt. Der Schieberegler der Lüftersteuerung muss sich hierfür auf die Anfangsposition „0“ ganz links befinden. Zur Nutzung der automatischen PWM-Steuerung der Lüfter muss das Anschlusskabel „A“ des PCB-Panels mit einem PWM-Anschluss auf Ihrem Mainboard verbunden werden. Ohne diese Verbindung kann die Geschwindigkeit der angeschlossenen Lüfter ausschließlich manuell gesteuert werden.

#### 2. Manuelle Steuerung

Sobald der Schieberegler der Lüftersteuerung von der linken in die rechte Position geschoben wird, entfällt das PWM-Signal und die Lüftergeschwindigkeit kann stufenlos manuell gesteuert werden. An der Lüftersteuerungsplatine können insgesamt acht PWM-Lüfter angeschlossen werden. Diese acht Anschlüsse sind in zwei Kanäle mit je vier Anschlüssen (rechts und links) unterteilt. Mittels des Schiebereglers „H“ auf der Platine können diese Kanäle getrennt voneinander in einen „Silence-Mode“ und einen „Performance-Mode“ geschaltet werden. Je nach Stellung des Schiebereglers lässt sich die Geschwindigkeit von 400 – 1.040rpm im Silence-Mode und von 800 – 1.600rpm im Performance-Mode regulieren.

Wird der Schieberegler wieder zurück in die Anfangsposition „0“ nach links geschoben, übernimmt erneut das PWM-Signal die Steuerung der Lüfter.



#### 4.5 Installation und Handhabung der LEDs

Die mitgelieferte LED-Beleuchtung kann im Gehäuse je nach Systemaufbau mittels der angebrachten Klebestreifen frei platziert und installiert werden. Zum Anschließen müssen die LED-Streifen mit der Steckverbindung „E“ des PCB-Panels verbunden werden.

##### Beschreibung der LEDs

Die im Lieferumfang enthaltene LED-Beleuchtung ist in mehreren Farben und Betriebsmodi steuerbar. Am Steckplatz „D“ der Steuerungsplatine können weitere LED-Beleuchtungsstreifen zur Innenbeleuchtung des Gehäuses mit einer Maximalleistung von 24 Watt angeschlossen werden. Ebenfalls ist es möglich, die mitgelieferten LED-Streifen direkt miteinander zu verbinden und so zu erweitern.

##### **ACHTUNG! Es dürfen ausschließlich 12 Volt LEDs verwendet werden.**

Im manuellen Modus ist es durch einmaliges kurzes Drücken des Schalters „D“ möglich, zwischen den Farben zu wechseln. Der Zwischenschritt zwischen zwei Farben schaltet in den „Breath-Mode“ der jeweils gewählten Farbe.

1	Weiß	8	Blau-Breath
2	Weiß-Breath	9	Orange
3	Rot	10	Orange-Breath
4	Rot-Breath	11	Lila
5	Grün	12	Lila-Breath
6	Grün-Breath	13	Breath-Modus mit allen Farben wechselnd
7	Blau	14	LEDs aus

##### **Synchroner Betrieb**

Zum Wechseln zwischen dem synchronen und manuellen Betrieb, halten Sie den Schalter „D“ für ca. drei Sekunden gedrückt.

Hier wird das Kabel „C“ der LED-Steuerungsplatine mit dem dafür vorgesehenen RGB LED Steckplatz des Mainboards verbunden. Die integrierte Beleuchtung wird dann über das Mainboard gesteuert, in entsprechend gleicher Farbgebung wie dieses.

Informationen zur Handhabung der LED-Steuerung Ihres Mainboards entnehmen Sie bitte Ihrem Mainboard-Handbuch.

#### 4.6 Ladestation für Qi-fähige Endgeräte

Die vorinstallierte Ladestation dient zum kabellosen Laden aller dem Qi-Standard entsprechenden Fremdgeräte. Wenn Ihr Gerät (bspw. Smartphone) über eine solche Ausstattung verfügt, kann es mittels Auflegen auf den mit „I“ gekennzeichneten Bereich kabellos aufgeladen werden.

Bitte hierbei die Positionierung des Ladeempfängers Ihres Gerätes beachten und mittig auf der Ladefläche „I“ positionieren.

## 1. **FR** INTRODUCTION

Nous vous remercions d'avoir choisi d'acquérir notre Dark Base. Nous vous invitons à lire attentivement le manuel et à suivre les instructions avec beaucoup d'attention. Si toutefois, vous aviez des questions, veuillez contacter notre service client, dont vous trouverez les coordonnées dans le paragraphe appelé 'Informations constructeur ».

### Garantie

- Garantie constructeur de 3 ans pour l'utilisateur final (achat auprès d'un revendeur be quiet! agréé)
- Sur présentation de la facture d'achat initiale. Veuillez penser à la conserver
- Toute manipulation ou modification du châssis entraîne l'annulation de la garantie
- Les conditions générales de garantie sont disponibles dans leur intégralité sur notre site internet [bequiet.com](http://bequiet.com) dans la rubrique « Service/Garantie constructeur »

Nos conditions générales de vente s'appliquent également. Pour plus d'information, veuillez vous rendre sur [bequiet.com](http://bequiet.com)

### Informations constructeur

**Listan GmbH & Co. KG | Biedenkamp 3a | 21509 Glinde | Germany**

Visitez la page contact de notre site internet [bequiet.com](http://bequiet.com) pour les informations locales plus détaillées.

Si vous souhaitez joindre notre service client, nous vous invitons à contacter notre numéro vert, du lundi au vendredi, de 09 à 18h, au 0800 469 209 ou à nous écrire :

Courriel : [service@be-quiet.fr](mailto:service@be-quiet.fr)

Site internet : [bequiet.com](http://bequiet.com)

### Droits d'auteur

- Le contenu de la présente documentation ne peut être reproduit, distribué, diffusé ou enregistré d'aucune manière que ce soit, ni en tout ni en partie, sans l'autorisation préalable écrite de Listan GmbH & Co. KG.
- be quiet! est une marque déposée de la société Listan GmbH & Co. KG. Les autres noms de produits et de sociétés mentionnés dans la présente documentation peuvent être des marques ou des noms commerciaux appartenant à leurs propriétaires respectifs.
- Listan ne cesse d'améliorer ses produits conformément à sa politique. Par conséquent, Listan se réserve le droit de procéder à des modifications et à des améliorations de chacun des produits décrits dans la présente documentation, sans aucun préavis.
- Listan décline toute responsabilité en cas de pertes de données et de revenus, de dommages particuliers, accessoires, directs ou indirects, quels qu'ils soient, et quelle qu'en soit l'origine.
- La présente documentation décrit le produit sous sa forme actuelle. Listan décline toute responsabilité expresse ou tacite quant à l'exactitude et à l'exhaustivité du contenu de la présente documentation, y compris, sans s'y limiter, de la garantie tacite de l'aptitude à la commercialisation et d'aptitude à un usage défini, sauf dans les cas où la législation applicable ou la jurisprudence exigent une telle responsabilité.





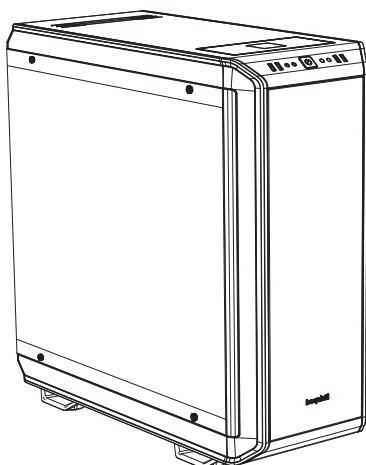



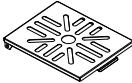
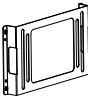

Listan se réserve le droit de procéder à tout moment et sans avis préalable à des modifications de la présente documentation, ou à son retrait.

## 2. CARACTÉRISTIQUES



Dimensions (L x H x P en mm)	243 x 586 x 577
Type de châssis	Pleine Tour
Matériaux	0.8mm - 1mm SECC, 0.8 aluminum, ABS plastique, 4mm de verre teinté et trempé
Compatibilité de la carte mère	E-ATX, XL-ATX, ATX, M-ATX, Mini-ITX
Connectique en façade	2x USB 3.0, 1x USB 3.1 Type C Gen. 2, 1x USB Option de Chargement Rapide, HD audio (prises micro + écouteurs), Commutateur de contrôle RGB, Affichage de l'état du disque dur
Rhéobus	8x PWM contrôle continu / Hub PWM
Hauteur du ventirad CPU (mm)	185
Longueur max. de la carte graphique (mm)	325 / 470 (sans cages disques durs)
Longueur de l'alimentation (mm)	150 - 284
Emplacements PCI	8
Baies 5.25"	2
Baies 3.5"	7 (5 ex works)
Baies 2.5"	14 (10 ex works)
Ventilateurs (mm) / (rpm)	Avant: 2x Silent Wings 3 140 / 1,600   Arrière: 1x Silent Wings 3 140 / 1,600
Emplacements supplémentaires pour ventilateurs (mm)	Avant: 1x 140 (sans cage ODD, support inclus) Dessus: 3x 140 / 4x 120 / 1x 180   Dessous: 2x 140/120   Cache alimentation: 1x 120
Installation de radiateur en option (mm)	Avant: 120, 140, 240, 280, 360, 420   Dessus: 120, 140, 180, 240, 280, 360, 420   Arrière: 120, 140
Fonctions supplémentaires	Chargeur sans fil pour appareils compatibles Qi, mode multi commutable, multicolore et éclairage LED RGB extensible (blanc, rouge, vert, bleu, orange, violet), prend en charge le contrôle LED depuis la carte mère

### 3. ACCESSOIRES

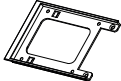
Images	Nom de la pièce	Quantité	Usage
	Support LCS	1	Fixation des pompes de refroidissement liquide, etc.
	Support de ventilateur	1	Montage d'un troisième ventilateur sur le devant
	Vis HDD	20	Ajouter le disque dur
	Vis M3	8	Fixer le SSD
	Vis 6#32	14	Ajouter carte mère et support SSD
	Entretoise	3	Fixer une carte mère E-ATX
	Vis à tête moletée M3	8	Ajout d'un lecteur de disque optique
	Colliers de serrage	6	Gestion des câbles
	Cage pour disque dur	3	Installation de disques durs supplémentaires
	Bande LED	2	Éclairage
	Découplage du disque dur en caoutchouc	12	Isolation sonore de la cage du disque dur
	Double fente pour disque dur	1	Protéger la double fente pour disque dur
	Support SSD	1	Fixation d'un SSD sur le cache alimentation

## 4. VUE ÉCLATÉE ET DESCRIPTION DES PIÈCES

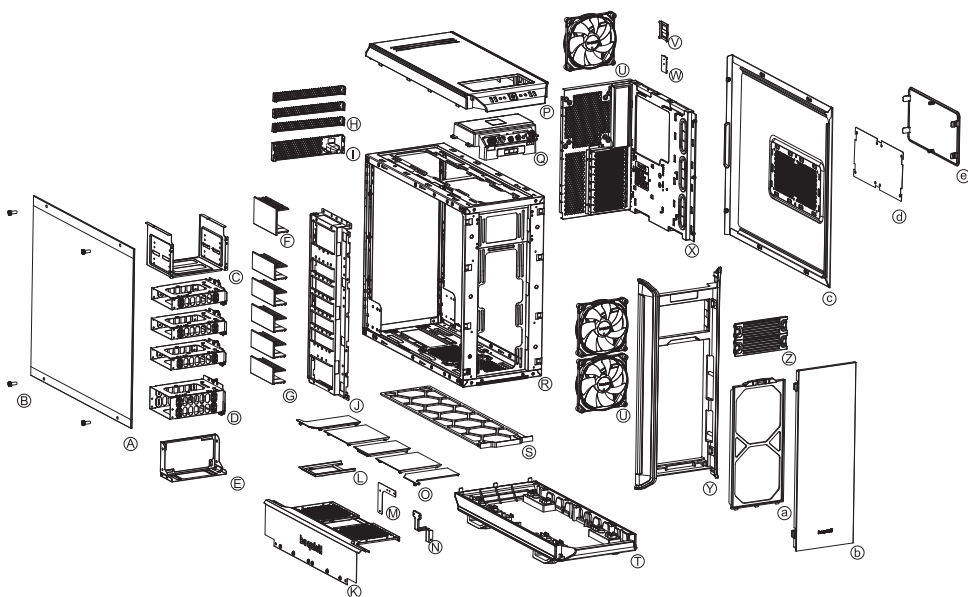

A	Fenêtre latérale en verre trempé	Q	Connectique en façade
B	Vis de fixation	R	Corps du boîtier
C	Cage lecteur optique	S	Filtre à poussière sous le boîtier
D	Cage pour disque dur	T	Base du boîtier
E	Montage de l'alimentation	U	Ventilateur Silent Wings 3
F	Couvercle du compartiment pour double disques durs	V	Support SSD
G	Couvercle du compartiment pour disques durs	W	Connectique rhéobus
H	Arrière du couvercle du compartiment	X	Plateau de carte mère
I	Arrière du cache alimentation	Y	Avant du boîtier
J	Panneau pour disque dur	Z	Caches pour lecteur optique
K	Avant du cache alimentation		
L	Support SSD	a	Filtre à poussière avant
M	Montage pour le cache alimentation	b	Porte
N	Montage pour le cache alimentation	c	Panneau latéral
O	Panneau supérieur du cache alimentation	d	Filtre dans le panneau latéral
P	Panneau supérieur du boîtier	e	Ouverture à 2 niveaux du panneau latéral

## 4.1 Connectique en façade

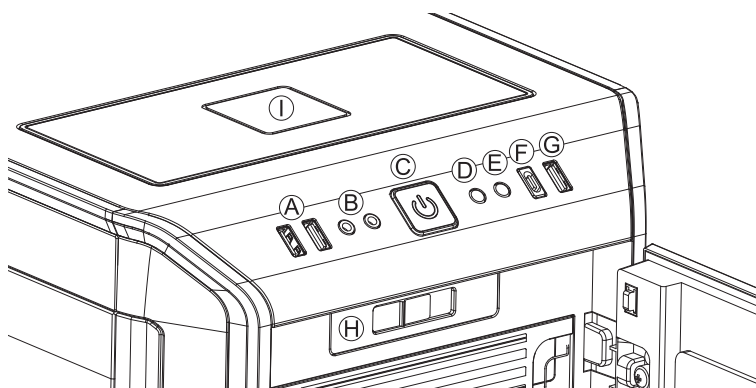

A	USB 3.0	F	USB 3.1 Type C Gen. 2
B	Audio HD (microphone et audio)	G	Option de chargement rapide
C	Bouton marche/arrêt	H	Interrupteur Rhéobus
D	Interrupteur de commande LED	I	Station de chargement Qi
E	HDD LED		

## 4.2 Connectique interne

Le panneau supérieur dispose de plusieurs connectiques nécessitant d'être connectés à votre carte mère.

### HD audio (prise téléphone/prise micro)

Identifiez les broches du panel audio sur votre carte mère. Branchez les câbles à la carte mère. Vous trouverez des informations complémentaires dans le manuel de votre carte mère.



### USB 3.1 Type C Gen. 2

Identifiez les broches USB 3.1 Type C et branchez les câbles sur votre carte mère en utilisant les prises correspondantes.

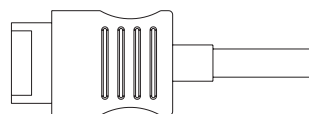

### USB 3.0

Identifiez les broches USB 3.0 sur la carte mère. Branchez le câble USB 3.0 dans les prises correspondantes. Vous trouverez des informations complémentaires dans le manuel de votre carte mère.

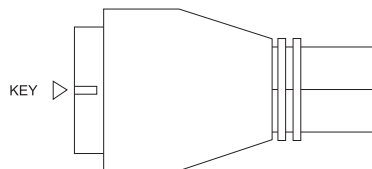

### Bouton Marche/arrêt, indicateur d'alimentation LED, indicateur d'activité du disque dur

Les fiches illustrées relient l'interrupteur marche / arrêt et les lampes LED du boîtier à votre carte mère. Prenez soin de respecter la polarité avec les LED.

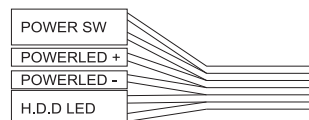

### 4.3 Connectique rhéobus

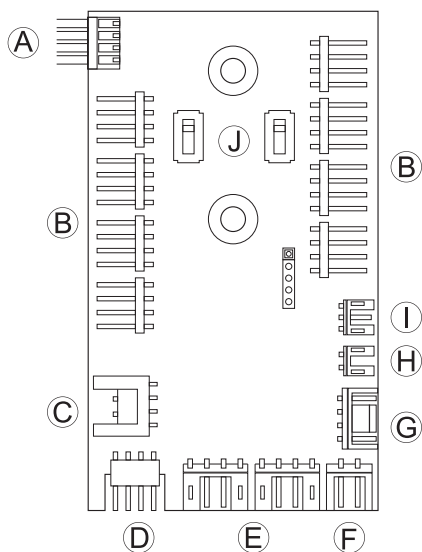

A	Connecteur PWM à la carte mère
B	Connecteur PWM pour ventilateurs
C	Connecteur LED à la carte mère
D	Sortie LED pour les LED externes ajoutées
E	Connecteur pour les LED fournies
F	Connecteur pour le chargeur Qi
G	Connecteur d'alimentation SATA
H	Connecteur interrupteur LED
I	Câble de connexion pour le commutateur du contrôleur de ventilateur
J	Commutateurs pour choisir entre les modes Silence et Performance

### 4.4 Utilisation de la commande de ventilateur

La commande de ventilateur dispose de deux modes de fonctionnement :

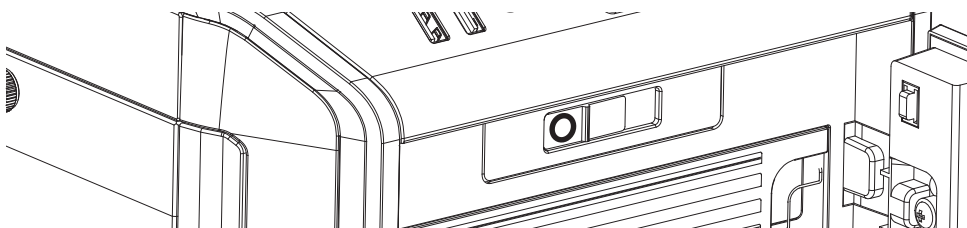

#### 1. Mode automatique

Dans ce cas, le signal PWM de la carte mère est utilisé et la vitesse de tous les ventilateurs PWM connectés est automatiquement réglée par la carte mère. Pour ce faire, l'interrupteur doit être complètement positionné sur la position "0" vers la gauche. Pour que le contrôleur de ventilateur PWM automatique fonctionne, un câble doit connecter le port "A" du panneau PCB au connecteur PWM de votre carte mère. En l'absence de cette connexion, il est seulement possible de régler la vitesse des ventilateurs connectés manuellement.

#### 2. Contrôle manuel

Dès que le curseur du contrôleur de ventilateur est déplacé vers la droite, loin de sa position la plus à gauche, le signal PWM est ignoré et la vitesse des ventilateurs est contrôlée manuellement dans une plage continue. Au total, huit ventilateurs PWM peuvent être connectés au contrôleur de ventilateur PCB. Ces huit prises sont divisées en deux canaux (gauche et droite) chacun avec quatre connexions. En réglant les commutateurs sur "J", il est possible de choisir entre les modes Silence et Performance indépendamment pour ces deux canaux. En fonction de ces positions de commutation, la plage de vitesse possible des ventilateurs est comprise entre 400 et 1 040 tr / min en mode Silence et entre 800 et 1 600 tr / min en mode Performance.

Si le curseur est ramené à sa position de départ "0" à l'extrême gauche, le signal PWM reprend le contrôle des ventilateurs.

#### 4.5 Installation et utilisation des LED

Il est possible de positionner librement l'éclairage LED fourni dans le boîtier en fonction de la configuration de votre système en fixant et en connectant les bandes adhésives. Les bandes LED doivent être connectées au connecteur "E" sur le panneau PCB.

##### Description des LEDs

L'éclairage LED inclus dans la livraison est contrôlable dans plusieurs modes de couleur et de fonctionnement. Le connecteur "D" sur le panneau PCB peut être utilisé pour connecter des bandes d'éclairage LED supplémentaires jusqu'à un maximum de 24 watts pour l'éclairage de l'intérieur du boîtier. Il est également possible de relier directement les bandes de LED fournies et ainsi les prolonger.

##### ATTENTION! Seules les LED 12V peuvent être connectées.

En mode manuel, il est possible de faire défiler les couleurs en appuyant brièvement sur l'interrupteur "D" du panneau avant. Lorsque le "mode de respiration" est activé, il y a un temps intermédiaire entre chaque couleur.

1	Blanc	8	Bleu froid
2	Blanc froid	9	Orange
3	Rouge	10	Orange froid
4	Rouge froid	11	Violet
5	Vert	12	Violet froid
6	Vert froid	13	Mode froid alternant toutes les couleurs
7	Bleu	14	LEDs éteintes

##### Fonctionnement synchronisé

Pour basculer entre le fonctionnement manuel et synchronisé, maintenez l'interrupteur "D" sur le panneau avant pressé pendant environ trois secondes.

En mode synchronisé, le connecteur "C" du contrôleur PCB des LEDs est connecté à la prise RGB LED prévue à cet effet sur la carte mère. L'éclairage intégré est ensuite contrôlé par la carte mère, avec la même gamme de couleurs.

Pour plus d'informations sur le fonctionnement du contrôleur LED de votre carte mère, veuillez vous reporter au manuel de votre carte mère.

#### 4.6 Station de chargement pour les appareils compatibles Qi

La station de chargement préinstallée assure la charge sans contact de tout appareil conforme à la norme Qi. Si votre appareil (par exemple votre smartphone) en est équipé, vous pouvez recharger votre appareil en le plaçant simplement sur la zone «I» située sur le dessus du boîtier, sans avoir à le brancher.

Ce faisant, veuillez à placer l'appareil de façon à ce que son récepteur de charge soit centré sur la surface de charge "I".



## 1. WPROWADZENIE

Dziękujemy za zakup obudowy PC Dark Base. Przed przystąpieniem do instalacji prosimy zapoznać się ze szczegółowymi informacjami zawartymi w niniejszej instrukcji. W razie dodatkowych pytań, prosimy o kontakt z naszym działem obsługi klienta. Informacje kontaktowe znajdziesz w sekcji Dane producenta.

### Gwarancja

- 3 lat gwarancji producenta dla klienta końcowego (pierwszy zakup od autoryzowanego dystrybutora be quiet!)
- Wymagany jest oryginalny paragon zakupu, żeby skorzystać z usług gwarancyjnych. Przechowuj go starannie.
- Manipulacje i/lub modyfikacje techniczne wszelkiego typu lub uszkodzenia mechaniczne powodują utratę gwarancji.
- Pełne warunki i zasady gwarancji dostępne są na naszej stronie [bequiet.com](https://bequiet.com) w zakładce Serwis/Gwarancja

Ogólne warunki i zasady prowadzenia działalności dla sprzedawców detalicznych również mają zastosowanie. Szczegóły na [bequiet.com](https://bequiet.com).

### Dane Producenta

#### Listan GmbH & Co. KG | Biedenkamp 3a | 21509 Glinde | Germany

Odwiądź zakładkę kontakt na stronie [bequiet.com](https://bequiet.com), aby uzyskać informację o usługach serwisowych w danym kraju.

Wsparcie techniczne w Polsce: Poniedziałek –Piątek 09:00 – 17:00

Tel.: +48 22 664 20 58

Email: [serwis@listan.pl](mailto:serwis@listan.pl)

Strona internetowa: [bequiet.com](https://bequiet.com)

### Prawa Autorskie

- Nie wolno powielać, ujawniać, publikować lub przechowywać zawartości tej dokumentacji lub jej fragmentów bez uprzedniej pisemnej zgody firmy Listan.
- be quiet! jest zastrzeżonym znakiem towarowym firmy Listan GmbH & Co KG. Inne nazwy produktów i firm wymienione w niniejszej instrukcji mogą być markami lub zastrzeżonymi znakami towarowymi ich właścicieli.
- Zgodnie z polityką firmy, wszystkie produkty Listan podlegają ciągłemu rozwojowi. Listan zastrzega sobie prawo do wprowadzania zmian i usprawnień we wszelkich produktach opisanych w niniejszej dokumentacji bez uprzedzenia.
- W żadnym wypadku Listan nie ponosi odpowiedzialności za utratę danych lub zysków, lub za jakiegokolwiek szczególnie, przypadkowe, bezpośrednie lub pośrednie szkody powstałe.
- Zawartość dokumentacji potwierdza stan w chwili pisania. Listan nie zakłada, w sposób jawny lub dorozumiany, żadnej odpowiedzialności za poprawność i kompletność treści niniejszej dokumentacji, łącznie z, ale nie ograniczając się do domniemanej gwarancji przydatności rynkowej i przydatności do określonego celu, chyba że przepisy prawa lub jurysdykcja w szczególności określa takie zobowiązanie.





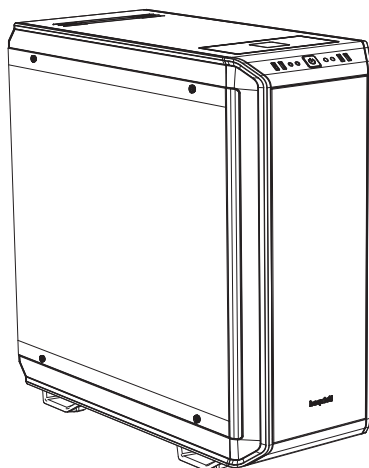



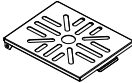
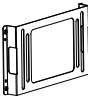

Listan zastrzega sobie prawo do wprowadzania zmian w niniejszej dokumentacji lub do wycofania się z dokumentacją w dowolnym czasie bez uprzedniego powiadomienia.

## 2. SPECYFIKACJA



Wymiary (S x W x G w mm)	243 x 586 x 577
Typ obudowy	Full tower
Materiał	0,8 mm - 1 mm SECC, 0,8 mm aluminium, tworzywo ABS, 4 mm barwione szkło hartowane
Kompatybilność płyt głównych	E-ATX, XL-ATX, ATX, M-ATX, Mini-ITX
Przednie złącza We / Wy	2x USB 3.0, 1x USB 3.1 Typ C Gen. 2, 1x szybka ładowarka USB, HD audio (mikrofon + słuchawki), przełącznik sterowania RGB, wyświetlacz statusu HDD
Kontroler wentylatora	8x PWM sterowane bezstopniowo / hub PWM
Max. wysokość chłodzenia procesora (mm)	185
Max. długość karty graficznej (mm)	325/470 (bez wspornika HDD)
Max. długość zasilacza (mm)	150 - 284
Gniazda PCI	8
Zatoka 5,25"	2
Zatoka 3,5"	7 (5 fabrycznie)
Zatoka 2,5"	14 (10 fabrycznie)
Wentylatory obudowy (mm) / (rpm)	Przód: 2x Silent Wings 3 140 / 1.600   Tył: 1x Silent Wings 3 140 / 1.600
Opcjonalne wentylatory (mm)	Przód: 1x 140 (bez klatki ODD, wspornik w komplecie) Góra: 3x 140 / 4x 120 / 1x 180   Dół: 2x 140/120   Osłona zasilacza: 1x 120
Opcjonalna instalacja radiatora (mm)	Przód: 120, 140, 240, 280, 360, 420 Góra: 120, 140, 180, 240, 280, 360, 420 Tył: 120, 140
Dodatkowe funkcje	Bezprzewodowa ładowarka dla urządzeń z włączoną obsługą Qi, przełączany tryb multi, wielobarwne i rozszerzalne oświetlenie LED RGB (biały, czerwony, zielony, niebieski, pomarańczowy, fioletowy), wspiera sterowanie diodami LED z płyty głównej

### 3. ZAWARTOŚĆ

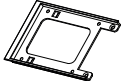
Rysunek	Nazwa części	Ilość	Zastosowanie
	Uchwyt LCS	1	Mocowanie pomp chłodzenia wodnego itp.
	Uchwyt wentylatora	1	Montaż trzeciego wentylatora z przodu
	Śruba HDD	20	Mocowanie HDD
	Śruba M3	8	Mocowanie dysku SSD
	Śruba 6 # 32	14	Mocowanie płyty głównej i wspornika SSD
	Śruba dystansowa	3	Zabezpieczenie płyty głównej E-ATX
	Śruby z łbem radełkowanym (szybkośrubki) M3	8	Montaż ODD
	Opaski zaciskowe	6	Zarządzanie okablowaniem
	Klatka HDD	3	Instalacja dodatkowych dysków twardych
	Pasek LEDowy	2	Podświetlenie
	Gumowy element antywibracyjny HDD	12	Izolacja akustyczna klatki HDD
	Ostłona podwójnego gniazda HDD	1	Zasłania podwójne gniazdo HDD
	Wspornik SSD	1	Montaż dysku SSD na ostonie zasilacza

## 4. WIDOK SZCZEGÓŁOWY I OPIS CZĘŚCI

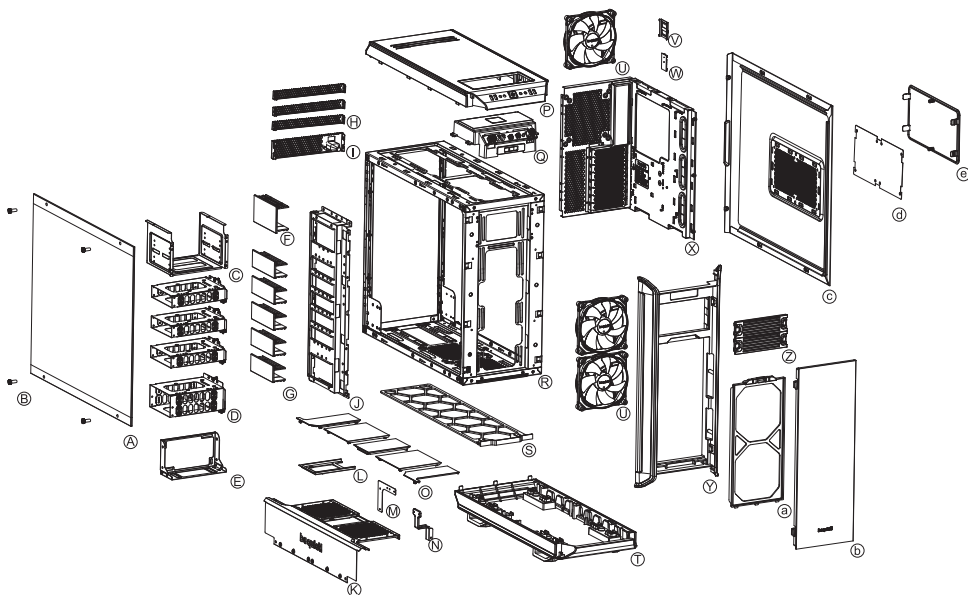

A	Szyba boczna ze szkła hartowanego	Q	Przedni panel We / Wy
B	Śruby mocujące	R	Korpus obudowy
C	Klatka ODD	S	Dolny filtr powietrza
D	Klatka HDD	T	Podstawa obudowy
E	Mocowanie zasilacza	U	Wentylator Silent Wings 3
F	Ośłona podwójnego gniazda HDD	V	Wspornik SSD
G	Oślony na gniazda HDD	W	Panel PCB
H	Tylna osłona gniazda	X	Tacka płyty głównej
I	Tylna osłona zasilacza	Y	Przód obudowy
J	Panel HDD	Z	Oślony ODD
K	Przód osłony zasilacza		
L	Wspornik SSD	a	Przedni filtr powietrza
M	Mocowanie do osłony zasilacza	b	Drzwi
N	Mocowanie do osłony zasilacza	c	Panel boczny
O	Górna pokrywa osłony zasilacza	d	Filtr w panelu bocznym
P	Górna pokrywa obudowy	e	2-stopniowe otwarcie w panelu bocznym

## 4.1 Przednie wejścia / wyjścia i porty multimedialne

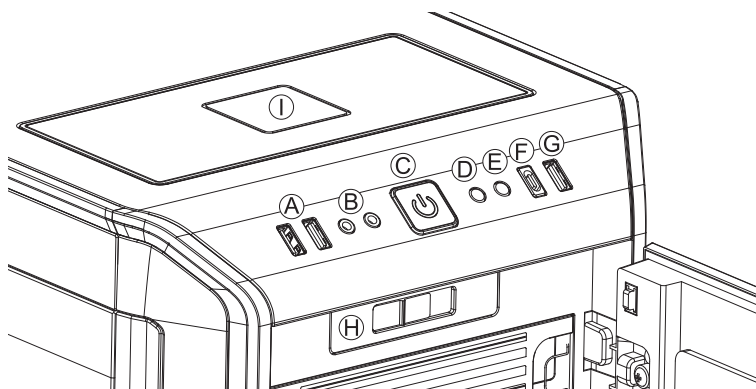

A	USB 3.0	F	USB 3.1 Typ C Gen. 2
B	Audio HD (mikrofon i audio)	G	Opcja szybkiego ładowania
C	Przycisk zasilania	H	Bezstopniowy kontroler wentylatora
D	Przełącznik sterujący LED	I	Stacja ładująca Qi
E	Dioda LED HDD		

## 4.2 Porty We / Wy

Przednie porty wejścia / wyjścia wymagają podłączenia do płyty głównej.

### Audio HD (gniazda słuchawkowe i mikrofonowe)

Ustal odpowiednie piny złącza audio HD na płycie głównej i podłącz przewód audio HD do przeznaczonych do tego gniazd. Informacje na temat przyporządkowania pinów płyty głównej znajdują się w instrukcji obsługi płyty głównej.



### USB 3.1 Typ C Gen. 2

Zlokalizuj złącze USB 3.1 typu C na płycie głównej i podłącz kabel USB 3.1 typu C, korzystając z dedykowanych gniazd.

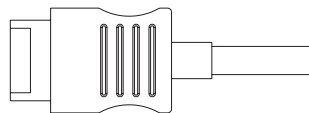

### USB 3.0

Znajdź złącza USB 3.0 na płycie głównej i podłącz kabel USB 3.0 do odpowiednich gniazd. Informacje na temat przyporządkowania pinów płyty głównej znajdują się w instrukcji obsługi płyty głównej.

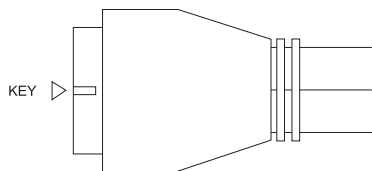

### Włącznik / wyłącznik, wskaźnik zasilania LED, wskaźnik aktywności HDD

Przedstawiona wtyczka łączy włącznik zasilania i wskaźniki LED obudowy z płytą główną. Zadbaj o użycie prawidłowej biegunowości w przypadku diod LED. Twój podręcznik płyty głównej zawiera informacje na temat prawidłowych podłączeń.

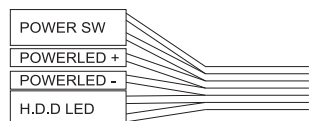

### 4.3 Porty panelu PCB

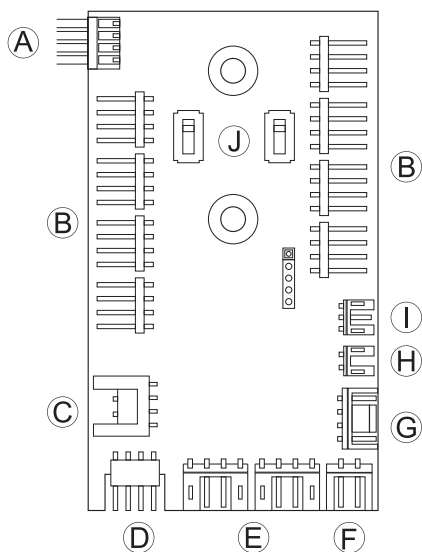

A	Złącze PWM do płyty głównej
B	Złącze PWM do wentylatorów
C	Złącze LED do płyty głównej
D	Wyjście diodowe dla dodanych zewnętrznych diod LED
E	Złącze dla dostarczonych diod LED
F	Złącze do ładowarki Qi
G	Złącze zasilania SATA
H	Złącze przełącznika LED
I	Kabel podłączeniowy przełącznika suwakowego sterownika wentylatora
J	Przełączniki do wyboru pomiędzy trybami Cisza i Wydajność

### 4.4 Korzystanie z kontrolera wentylatora

Sterownik wentylatora ma dwa tryby działania.

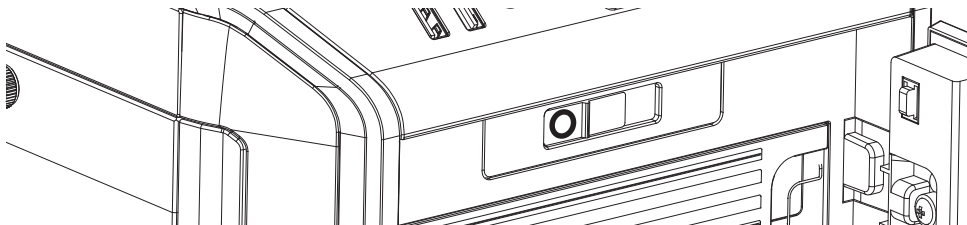

#### 1. Tryb automatyczny

W trybie automatycznym wykorzystywany jest sygnał PWM płyty głównej, a prędkość wszystkich podłączonych wentylatorów PWM jest automatycznie regulowana przez płytę główną. Aby to umożliwić, przełącznik suwakowy musi być ustawiony w pozycji "0" całkowicie w lewo. Funkcjonowanie automatycznego kontrolera wentylatora PWM wymaga połączenia przewodem portu "A" na panelu PCB ze złączem PWM na płycie głównej. Brak tego połączenia umożliwia jedynie ręczną regulację prędkości wentylatorów.

#### 2. Sterowanie ręczne

Po przesunięciu przełącznika suwakowego wentylatora w prawo, sygnał PWM zostanie zignorowany, a prędkość wentylatorów będzie sterowana ręcznie w bezstopniowym zakresie. Ogółem można podłączyć osiem wentylatorów PWM do płytki sterownika wentylatora. Te osiem gniazd jest podzielonych na dwa kanały (lewy i prawy), każdy z czterema podłączeniami. Ustawiając przełączniki "J" na płycie PCB, można wybierać pomiędzy trybami Cisza i Wydajność niezależnie dla obu tych kanałów. Zgodnie z tymi pozycjami przełączników możliwy jest zakres prędkości wentylatora 400 - 1040 rpm w trybie Cisza i 800 - 1600 rpm w trybie Wydajność.

Jeśli przełącznik suwakowy zostanie przesunięty do pozycji wyjściowej "0" po lewej stronie, sygnał PWM odzyska kontrolę nad wentylatorami.

#### 4.5 Instalacja i obsługa diod LED

Możliwe jest dowolne rozmieszczenie dostarczonego w obudowie oświetlenia LED i dopasowanie do konfiguracji systemu poprzez przymocowanie i połączenie samoprzylepnych pasków. Paski LED muszą być podłączone do złącza "E" na panelu PCB.

##### Opis diod LED

Oświetlenie LED wchodzące w zakres zestawu można kontrolować w kilku trybach pracy i kolorystycznych. Złącze "D" na panelu PCB można wykorzystać do podłączenia dodatkowych pasków LED do podświetlenia wnętrza obudowy, o maksymalnej mocy 24 watów. Możliwe jest również połączenie dostarczanych pasków LED bezpośrednio razem i w ten sposób przedłużenie ich.

##### **OSTRZEŻENIE! Można podłączać tylko diody LED 12V.**

W trybie ręcznym przez krótkie naciśnięcie przycisku "D" na panelu przednim można przełączać pomiędzy kolorami. Gdy włączony jest tryb "breath", pomiędzy poszczególnymi kolorami następuje etap przejściowy.

1	Biały	8	Niebieski breath
2	Biały breath	9	Pomarańczowy
3	Czerwony	10	Pomarańczowy breath
4	Czerwony breath	11	Fioletowy
5	Zielony	12	Fioletowy breath
6	Zielony breath	13	Tryb breath na przemian we wszystkich kolorach
7	Niebieski	14	Diody LED wyłączone

##### Praca synchroniczna

Aby przełączyć między ręczną a zsynchronizowaną obsługą, przytrzymaj przycisk D" na panelu przednim przez około trzy sekundy.

W trybie synchronicznym złącze "C" na płycie PCB kontrolera LED jest podłączone do gniazda oznaczonego jako RGB LED na płycie głównej. Zintegrowane oświetlenie jest następnie kontrolowane przez płytę główną o tym samym zakresie kolorów.

Informacje na temat działania kontrolera LED na płycie głównej można znaleźć w instrukcji obsługi płyty głównej.

#### 4.6 Stacja ładująca dla urządzeń obsługujących Qi

Zainstalowana fabrycznie stacja ładująca umożliwia bezdotykowe ładowanie dowolnego urządzenia zgodnego ze standardem Qi. Jeśli Twoje urządzenie (np. smartfon) jest wyposażone w taką funkcję, możesz naładować je poprzez umieszczenie w obszarze "I" na górze obudowy, bez potrzeby podłączania go.

Należy umieścić urządzenie tak, aby jego receptor ładowania był umieszczony centralnie na powierzchni ładowania "I".

## 1. INTRODUCCIÓN

Gracias por elegir nuestro Dark Base. Le rogamos que lea la información de este manual y siga atentamente las instrucciones antes de la instalación. Si tiene cualquier pregunta póngase en contacto con nuestro servicio de atención al cliente. La información de contacto se indica en la sección «Información del fabricante».

### Garantía

- El fabricante proporciona una garantía de cinco años para consumidor (solo en caso de adquisición de be quiet! en un distribuidor autorizado).
- Para solicitar cualquier servicio asociado a la garantía es necesario presentar el ticket de compra original.
- Cualquier manipulación o modificación técnica, o cualquier daño producido al aplicar fuerza cancelará la garantía.
- Puede leer los términos completos y las condiciones de la garantía en la sección «Condiciones de servicio y garantía» de nuestro sitio web [bequiet.com](https://www.bequiet.com).

También se aplican nuestros términos generales y las condiciones de negocio. Si desea más información, puede encontrarla en línea en [bequiet.com](https://www.bequiet.com).

### Información del fabricante

**Listan GmbH & Co. KG | Biedenkamp 3a | 21509 Glinde | Alemania**

Consulte la información de servicio regional pertinente en la sección de contacto en [bequiet.com](https://www.bequiet.com).

En Alemania, puede ponerse en contacto con el servicio de asistencia llamando a nuestra línea directa gratuita de lunes a viernes y de 09:00 a 17:30 (UTC+1).

Tel.: +49 40-7367686-44; Fax.: +49 40-7367686-69

Correo electrónico: [service@bequiet.com](mailto:service@bequiet.com)

Página web: [bequiet.com](https://www.bequiet.com)

### Copyright

- Se prohíbe la reproducción, divulgación, publicación o almacenamiento del contenido completo o parcial de este documento sin la autorización previa por escrito de Listan.
- be quiet! es una marca comercial registrada propiedad de Listan GmbH & Co. KG. Otros nombres de productos y de empresas mencionados en este documento pueden ser marcas o marcas comerciales propiedad de sus respectivos propietarios.
- De acuerdo con la política de la empresa, todos los productos Listan son objeto de desarrollo permanente. Listan se reserva el derecho a realizar cambios y mejoras en cualquier producto descrito en este documento sin previo aviso.
- Listan no se hace responsable bajo ninguna circunstancia de la pérdida de datos o ingresos o cualquier otro daño específico, accidental, directo o indirecto, producido de cualquier forma.
- El contenido de este documento representa la versión actual en el momento de su redacción. Listan no acepta ninguna responsabilidad, ya sea expresa o implícita, por la corrección o integridad del contenido de este documento, incluyendo, pero no limitándose a la garantía implícita de idoneidad y adecuación comercial para un propósito particular, a menos que las leyes o regulaciones aplicables estipulen esta responsabilidad.

Listan se reserva el derecho a realizar cambios en esta documentación o retirar la documentación sin ningún tipo de aviso previo.



## 2. ESPECIFICACIONES

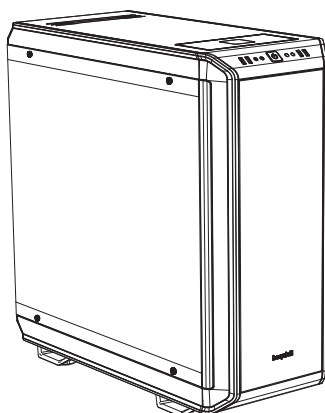

Dimensiones (ancho x altura x profundidad en mm)	243 x 586 x 577
Tipo de caja	Torre completa
Material	SECC de 0,8 mm-1 mm, aluminio de 0,8 mm, plástico ABS, vidrio tintado y templado de 4 mm
Compatibilidad con la placa base	E-ATX, XL-ATX, ATX, M-ATX, Mini-ITX
Altura máx. del refrigerador de CPU (mm)	2x USB 3.0, 1x USB 3.1 tipo C Gen. 2, 1x opción de carga rápida USB, audio HD (micrófono y auriculares), interruptor de control RGB, pantalla de estado de disco duro
Longitud máx. de la tarjeta gráfica (mm)	8x control PWM sin escalonamiento/módulo PWM
Longitud máx. de la fuente de alimentación (mm)	185
Ranuras PCI	325/470 (sin soporte de disco duro)
Bahía de 5,25"	150 - 284
Bahía de 3,5"	8
Bahía de 2,5"	2
Ventiladores de caja (mm)/ (rpm)	7 (5 de fábrica)
Ventiladores de caja opcionales (mm)	14 (10 de fábrica)
Instalación de radiador opcional (mm)	Parte frontal: 2x Silent Wings 3 140 / 1,600   Parte trasera: 1x Silent Wings 3 140 / 1,600
Características adicionales	Parte frontal: 1x 140 (sin jaula para unidades de disco óptico, soporte incluido)   Parte superior: 3x 140 / 4x 120 / 1x 180   Parte inferior: 2x 140/120   Cubierta de la fuente de alimentación: 1x 120
Optional radiator installation (mm)	Parte frontal: 120, 140, 240, 280, 360, 420   Parte superior: 120, 140, 180, 240, 280, 360, 420   Parte trasera: 120, 140
Additional features	Cargador inalámbrico para dispositivos habilitados para Qi, multimodo conmutable, iluminación LED RGB multicolor y expandible (blanco, rojo, verde, azul, naranja, morado), compatible con control LED de placa base

### 3. CONTENIDOS

Imágenes	Nombre de la pieza	Cantidad	Uso
	Soporte del LCS	1	Acoplamiento de bombas de refrigeración de líquidos, etc.
	Soporte del ventilador	1	Montaje de un tercer ventilador en la parte frontal
	Tornillo de disco duro	20	Fijación del disco duro
	Tornillo M3	8	Fijación del SSD
	Tornillo #6-32	14	Fijación de la placa base y del soporte de SSD
	Tornillo separador	3	Fijación de una placa base E-ATX
	Cabeza moleteada M3	8	Fijación de una unidad de disco óptico
	Bridas para cables	6	Organización de cables
	Jaula para discos duros	3	Instalación de discos duros adicionales
	Tira LED	2	Iluminación
	Amortiguador de goma para disco duro	12	Aislamiento acústico de la jaula para discos duros
	Cubierta de ranura de disco duro doble	1	Cobertura de la ranura de disco duro doble
	Soporte del SSD	1	Fijación de un SSD en la cubierta de la fuente de alimentación

#### 4. VISTA DETALLADA Y DESCRIPCIÓN DE LAS PIEZAS

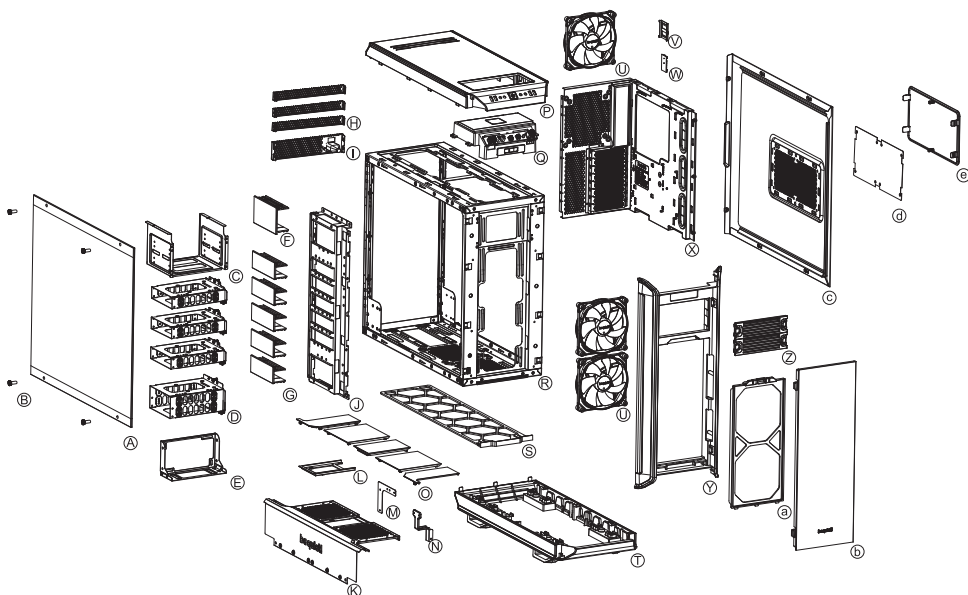

A	Ventana lateral de vidrio templado	Q	Panel de E/S frontal
B	Tornillos de fijación	R	Cuerpo de caja
C	Jaula para unidades de disco óptico	S	Filtro de aire de la base
D	Jaula para discos duros	T	Base de la caja
E	Elemento de montaje de la fuente de alimentación	U	Ventilador Silent Wings
F	Cubierta de ranura de disco duro doble	V	Soporte del SSD
G	Cubiertas de ranura para disco duro	W	Panel de la placa de circuito impreso
H	Cubiertas de ranura traseras	X	Bandeja de la placa base
I	Cubierta de la fuente de alimentación trasera	Y	Frontal de la caja
J	Panel de disco duro	Z	Cubiertas de unidad de disco óptico
K	Parte frontal de la cubierta de la fuente de alimentación		
L	Soporte del SSD	a	Filtro de aire frontal
M	Elemento de montaje para la cubierta de la fuente de alimentación PSU	b	Puerta
N	Elemento de montaje para la cubierta de la fuente de alimentación PSU	c	Panel lateral
O	Cubierta superior de la cubierta de la fuente de alimentación	d	Filtro en el panel lateral
P	Cubierta superior de la caja	e	Abertura de dos pasos en el panel lateral

## 4.1 Puertos multimedia y de E/S frontales

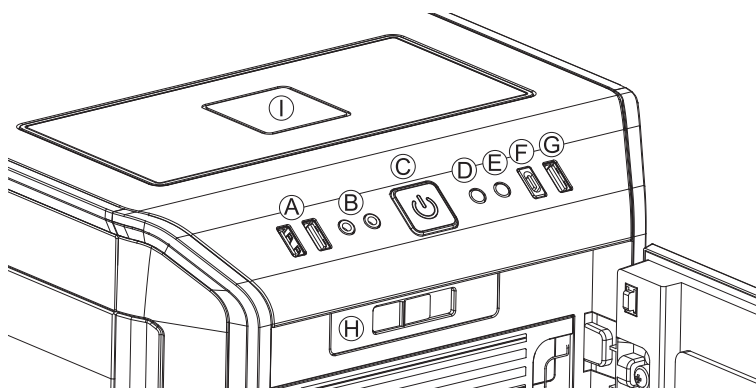

A	USB 3.0	F	USB 3.1 tipo C Gen. 2
B	Audio HD (micrófono y audio)	G	Opción de carga rápida
C	Botón de encendido	H	Controlador de ventilador sin escalonamiento
D	Interruptor de control LED	I	Estación de carga Qi
E	LED de disco duro		

## 4.2 Puertos de E/S

Los puertos de E/S frontales proporcionados requieren conexiones a su placa base.

### Audio HD (tomas de auriculares y micrófono)

Determine los conectores de pines de audio HD de su placa base e inserte los cables de audio HD a las tomas asignadas. Encontrará información sobre la asignación de pines de su placa base en el manual de la placa base.



### USB 3.1 tipo C Gen. 2

Localice el conector de pines USB 3.1 tipo C de su placa base y fije el cable USB 3.1 tipo C utilizando las tomas designadas.

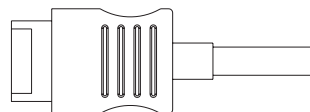

### USB 3.0

Busque los conectores de pines de USB 3.0 de su placa base y conecte el cable de USB 3.0 a las tomas asignadas. Encontrará información sobre la asignación de pines de su placa base en el manual de la placa base.

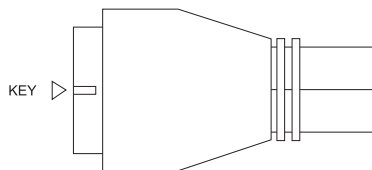

### Interruptor de encendido/apagado, indicador LED de encendido, indicador de actividad del disco duro

El conector representado conecta el interruptor de encendido y los indicadores LED de la caja con su placa base. Asegúrese de utilizar la polaridad correcta en el caso de los LED. El manual de su placa base proporciona información sobre las conexiones correctas.

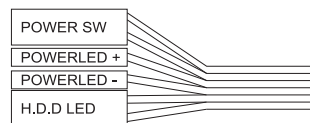

### 4.3 Puertos del panel de la placa de circuito impreso

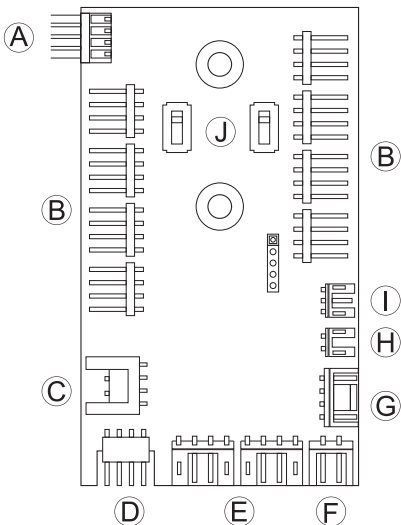

A	Conector PWM a la placa base
B	Conector PWM a los ventiladores
C	Conector LED a la placa base
D	Salida LED para LED externos adicionales
E	Conector para los LED suministrados
F	Conector para el cargador Qi
G	Conector de alimentación SATA
H	Conector de interruptor LED
I	Cable de conexión para interruptor deslizante de controlador de ventilador
J	Interruptores para elegir entre modo silencioso y modo de alto rendimiento

### 4.4 Uso del controlador del ventilador

El controlador del ventilador puede funcionar en dos modos.

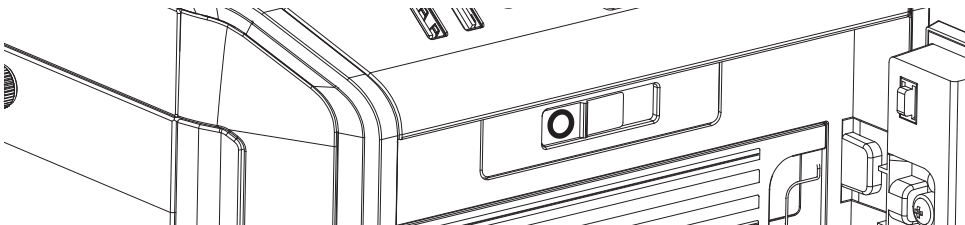

#### 1. Modo automático

En este caso se usa la señal del PWM de la placa base y la placa base regula automáticamente la velocidad de todos los ventiladores PWM conectados. Para permitirlo, el interruptor deslizante se debe colocar en la posición «0» completamente a la izquierda. Para que funcione el controlador automático de ventilador PWM, un cable debe conectar el puerto «A» en el panel de la placa de circuito impreso al conector PWM de su placa base. Si falta esta conexión solo es posible regular la velocidad de los ventiladores conectados de forma manual.

#### 2. Control manual

Siempre que se mueve el interruptor deslizante del controlador de ventilador desde su posición del extremo de la izquierda hacia la derecha, la señal de PWM se ignora y la velocidad de los ventiladores se controla en un rango sin escalonamiento. En total se pueden conectar ocho ventiladores PWM a la placa de circuito impreso del controlador de ventiladores. Estas ocho tomas se dividen en dos canales (izquierdo y derecho) con cuatro conexiones cada uno. Ajustando los interruptores «J» en la placa de circuitos impresos es posible seleccionar entre los modos silencioso y de alto rendimiento independientemente para ambos canales. De acuerdo con estas posiciones de interruptor, el rango de velocidades de ventilador posible es de 400-1040 rpm en el modo silencioso y 800-1600 rpm en el de alto rendimiento.

Si el interruptor deslizante se coloca de nuevo en su posición inicial «0» en el extremo izquierdo, la señal de PWM recuperará el control de los ventiladores.

#### 4.5 Instalación y manejo de los LED

Es posible colocar libremente la iluminación LED suministrada, en caso de que se adapte a su sistema, mediante la fijación y conexión de las tiras adhesivas. Las tiras LED se deben conectar al conector «E» en el panel de la placa de circuitos impresos.

##### Descripción de los LED

La iluminación LED incluida en el suministro se puede controlar en varios modos de color y operación. El conector «D» del panel de la placa de circuitos impresos puede utilizarse para conectar tiras de iluminación LED adicionales de hasta un máximo de 24 W para iluminar el interior de la caja. También es posible enlazar directamente entre sí las tiras LED suministradas y de este modo prolongarlas.

##### ¡ADVERTENCIA! Solo se pueden conectar LED de 12 V.

En el modo manual es posible seleccionar cualquiera de los colores presionando brevemente el interruptor «D». Cuando se activa el «modo intermitente» existe un paso intermedio entre los colores.

1	Blanco	8	Azul intermitente
2	Blanco intermitente	9	Naranja intermitente
3	Rojo	10	Morado
4	Rojo intermitente	11	Morado intermitente
5	Verde	12	Modo intermitente alternando en todos los colores
6	Verde intermitente	13	LED apagados
7	Azul	14	LEDs off

##### Funcionamiento sincronizado

Para cambiar entre el funcionamiento manual y sincronizado, mantenga pulsado unos tres segundos el interruptor «D» del panel frontal.

En el funcionamiento sincronizado, el conector «C» de la placa de circuitos impresos del controlador de LED esta conectado a la toma designada para LED RGB en la placa base. La iluminación integrada está controlada por la placa base, con la misma gama de colores.

En el manual de la placa base encontrará información sobre el funcionamiento del controlador LED de su placa.

#### 4.6 Estación de carga para dispositivos habilitados para Qi

La estación de carga preinstalada proporciona una carga sin contacto de cualquier dispositivo que esté en conformidad con el estándar Qi. Si su dispositivo (p. ej. su smartphone) tiene este equipamiento, podrá cargar su dispositivo simplemente colocándolo en el área «I» de la parte superior de la caja, sin necesidad de enchufarlo.

Al hacerlo, asegúrese de colocar el dispositivo de modo que su receptor de carga esté en posición centrada sobre la superficie de carga «I».

## 1. **RU** ВВЕДЕНИЕ

Мы рады вашему решению купить наш корпус Dark Base. Пожалуйста, прочтите следующую информацию и тщательно следуйте всем инструкциям при установке. Если у вас есть дополнительные вопросы, пожалуйста, свяжитесь с нашим сервисом обслуживания клиентов. Смотрите контактную информацию в разделе Сведения о производителе.

### Гарантия

- 3-летняя гарантия производителя для потребителей (для оборудования, купленного только у авторизованных представителей be quiet!)
- Для гарантийного случая потребуются оригинальная квитанция, подтверждающая факт покупки. Пожалуйста, храните ее в надежном месте.
- Манипуляции и/или технические изменения любого рода и повреждения из-за внешнего механического воздействия приведет к потере гарантии.
- Чтобы ознакомиться с условиями гарантии в полном объеме, смотрите раздел Сервис / Общие условия на нашем сайте [bequiet.com](http://bequiet.com)

Наши Общие условия для бизнеса также присутствуют. Для получения дополнительной информации перейдите по ссылке внизу на сайте [bequiet.com](http://bequiet.com).

### Сведения о производителе

Listan GmbH & Co. KG | Biedenkamp 3a | 21509 Glinde | Germany

Посетите страницу [bequiet.com](http://bequiet.com) для получения сервисной информации.

Для получения поддержки в Германии, вы можете звонить на наши бесплатные горячие линии с понедельника по пятницу с 09:00 до 17:30 (UTC+1)

Тел. 0049 40 736 7686 - 44 Факс 0049 40-7367686-69

Email: [service@bequiet.com](mailto:service@bequiet.com)

Вебсайт: [www.bequiet.com](http://www.bequiet.com)

### Авторские права

- Вам не разрешается воспроизводить, раскрывать, публиковать или хранить содержимое этого документа или выдержки из него без предварительного письменного согласия Listan.
- be quiet! является зарегистрированной торговой маркой Listan GmbH & Co. KG. Другие продукты и названия компаний, упомянутые в данном руководстве, могут быть марками или зарегистрированными торговыми марками соответствующих владельцев.
- В соответствии с политикой компании, вся продукция Listan подвергается постоянному совершенствованию и развитию. Listan оставляет за собой право вносить любые изменения и улучшения в любой продукт, описанный в этом документе, без предварительного уведомления.
- Ни при каких обстоятельствах Listan не несет ответственности за потери данных, прибыли или за любой конкретный, случайный, прямой или косвенный ущерб, когда он возникает.
- Содержание этой документации представляет текущее состояние. Listan не несет ответственности за правильность или полноту содержания данного документа, включая, но не ограничиваясь, подразумеваемые гарантии.

Listan оставляет за собой право вносить изменения в документацию или изъять ее в любое время без предварительного уведомления



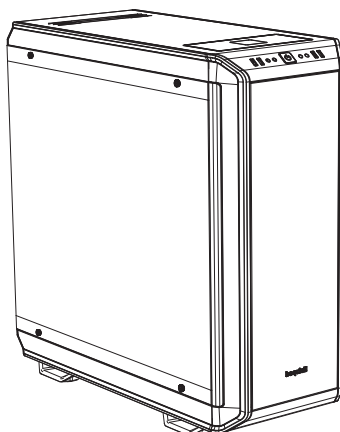









## 2. СПЕЦИФИКАЦИИ



Размеры (Ш x В x Г, мм)	243 x 586 x 577
Тип корпуса	Full tower
Материал	0.8 – 1 мм SECC сталь, 0.8 мм алюминий, ABS-пластик, 4 мм тонированное закаленное стекло
Типы материнских плат	E-ATX, XL-ATX, ATX, M-ATX, Mini-ITX
Фронтальные интерфейсы	2x USB 3.0, 1x USB 3.1 Type C Gen. 2, 1x USB порт быстрой зарядки, HD audio (микрофон и наушники), переключатель RGB подсветки, индикация активности HDD
Контроллер вентиляторов	Бесступенчатый контроллер до 8 PWM / PWM хаб
Макс. высота кулера (мм)	185
Макс. длина видеокарты (мм)	325 / 470 (без кронштейна HDD)
Макс. длина БП (мм)	150 – 284
Слоты PCI	8
Устройств 5.25"	2
Устройств 3.5"	7 (5 в комплекте поставки)
Устройств 2.5"	14 (10 в комплекте поставки)
Корпусные вентиляторы (мм)/(об/мин.)	Впереди: 2x Silent Wings 3 140 / 1,600   Сзади: 1x Silent Wings 3 140 / 1,600
Опционально (мм)	Впереди: 1x 140 (без корзины ODD, кронштейн в комплекте)   Сверху: 3x 140 / 4x 120 / 1x 180   В кожуле БП: 1x 120
Поддерживаемые радиаторы (мм)	Впереди: 120, 140, 240, 280, 360, 420   Сверху: 120, 140, 180, 240, 280, 360, 420   Сзади: 120, 140
Дополнительные опции	Беспроводная зарядка Qi совместимых устройств, много-режимная цветная RGB LED подсветка (белый, красный, зеленый, синий, оранжевый, фиолетовый) с возможностью расширения, поддерживается управление подсветкой средствами материнской платы

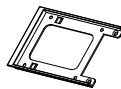

### 3. НАБОР АКЦЕССУАРОВ

Внешний вид	Наименование	Кол-во	Использование
	Кронштейн СВО	1	Монтаж помп водяного охлаждения и т.п.
	Кронштейн вентилятор	1	Монтаж третьего фронтального вентилятора
	Болт HDD	20	Монтаж HDD
	Болт M3	8	Монтаж SSD
	Болт 6#32	14	Монтаж материнской платы и кронштейна SSD
	Проставка	3	Крепление E-ATX материнской платы
	Винт с накатанной головкой M3	8	Монтаж приводов ODD
	Стяжка для кабелей	6	Монтаж кабелей
	Корзина HDD	3	Установка дополнительных жестких дисков
	Светодиодная LED полоска	2	Подсветка
	Резиновые втулки HDD	12	Звукоизоляция корзины HDD
	Крышка слотов HDD	1	Декоративная крышка для двух слотов HDD
	Кронштейн SSD	1	Монтаж SSD на кожухе БП

## 4. ДЕТАЛИ КОРПУСА

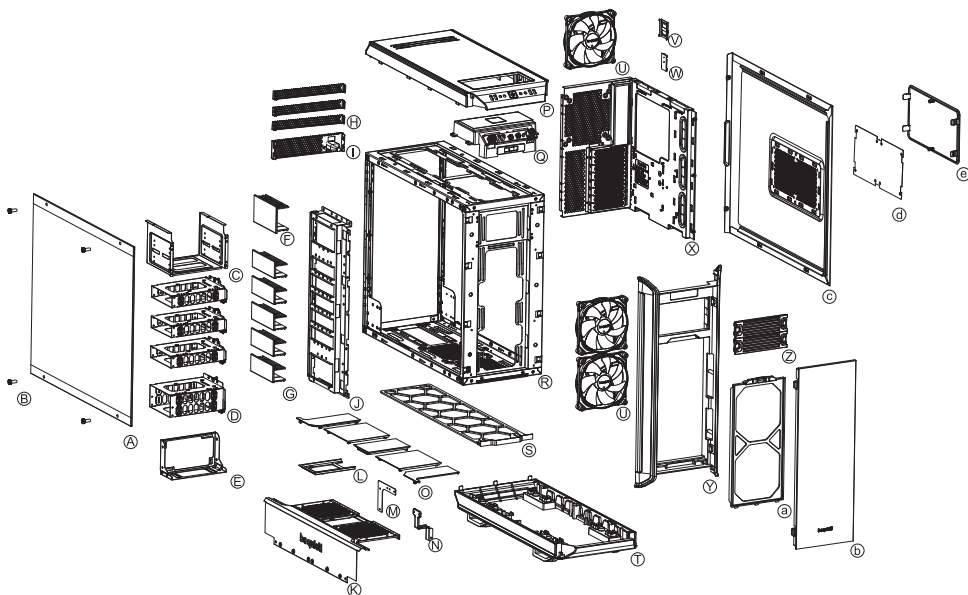

A	Боковая панель из закаленного стекла	Q	Панель фронтальных интерфейсов
B	Крепежные винты	R	Шасси корпуса
C	Корзина ODD	S	Нижний воздушный фильтр
D	Корзина HDD	T	Нижняя панель корпуса
E	Кронштейн блока питания	U	Вентилятор Silent Wings 3
F	Крышка слотов HDD	V	Кронштейн SSD
G	Крышка слота HDD	W	Плата PCB
H	Крышки задней панели	X	Поддон материнской платы
I	Тыльная часть кожуха БП	Y	Фронтальная панель корпуса
J	Панель HDD	Z	Крышки слотов ODD
K	Фронтальная часть кожуха БП		
L	Кронштейн SSD	a	Фронтальный воздушный фильтр
M	Кронштейн кожуха БП	b	Дверка
N	Кронштейн кожуха БП	c	Боковая панель
O	Верхняя крышка кожуха БП	d	Фильтр боковой панели
P	Верхняя панель корпуса	e	Двухпозиционная крышка вентиляции боковой панели

## 4.1 ИНТЕРФЕЙСЫ И МУЛЬТИМЕДИА

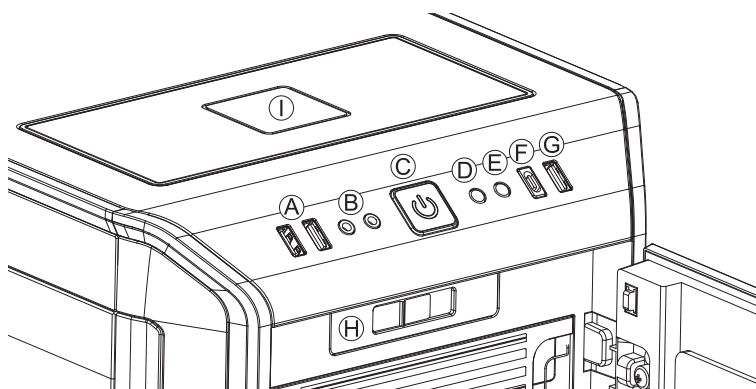

A	USB 3.0	F	USB 3.1 Type C Gen. 2
B	HD audio (микрофон и наушники)	G	Порт быстрой зарядки
C	Клавиша включения	H	Бесступенчатый контроллер вентиляторов
D	Переключатель LED подсветки	I	Панель зарядки Qi устройств
E	Индикация работы HDD		

## 4.2 ИНТЕРФЕЙСЫ

Необходимо подключить фронтальные интерфейсы к вашей материнской плате.

### HD audio (разъем наушников/разъем микрофона)

Найдите аудио разъемы на материнской плате и подсоедините провода HD audio к соответствующим разъемам. Обратитесь к руководству вашей материнской платы за информацией о назначении контактов и разъемов.

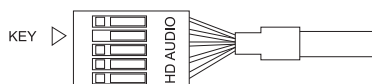

### USB 3.1 Type C Gen. 2

Найдите разъем USB 3.1 Type C на материнской плате и подключите кабель USB 3.1 Type C к соответствующему разъему.

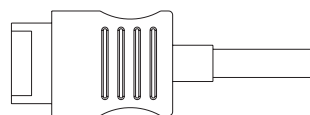

### USB 3.0

Найдите разъемы USB 3.0 на материнской плате и подключите кабель USB 3.0 к соответствующим разъемам. Обратитесь к руководству вашей материнской платы за информацией о назначении контактов и разъемов.

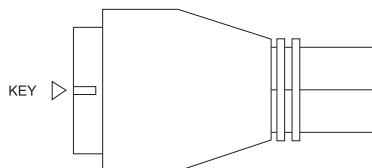

### Клавиша включения, LED индикация питания, индикация активности HDD

Подключите клавишу включения и LED индикацию питания и активности HDD к вашей материнской плате. Соблюдайте полярность при подключении LED. Информация о назначении разъемов содержится в руководстве вашей материнской платы.

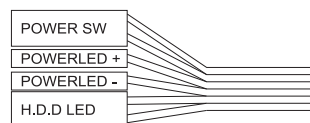

### 4.3 Разъемы платы управления PCB

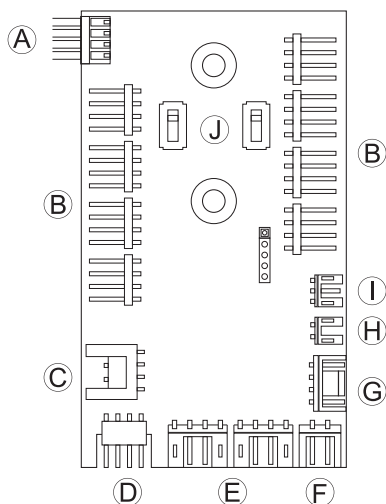

A	PWM разъем к материнской плате
B	PWM разъем к вентилятору
C	Разъем LED к материнской плате
D	Разъем для подключения дополнительной LED подсветки
E	Разъем для подключения комплектной LED подсветки
F	Разъем для Qi зарядного устройства
G	Разъем питания SATA
H	Разъем переключателя LED подсветки
I	Разъем фронтального контроллера вентиляторов
J	Переключатели режимов бесшумного или производительного охлаждения

### 4.4 Использование контроллера вентиляторов

Контроллер вентиляторов имеет два режима работы.

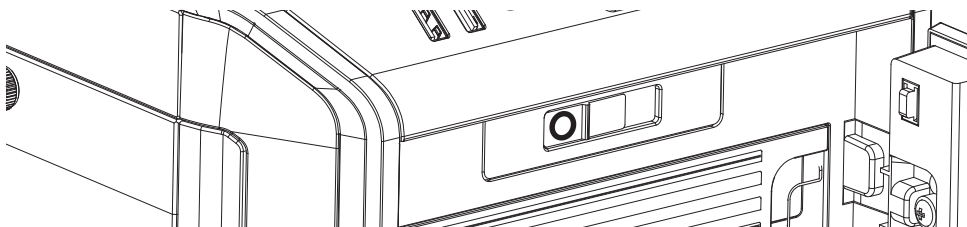

#### 1. Автоматический контроль

В этом режиме используется PWM-сигнал от материнской платы и управление всеми подсоединенными к контроллеру PWM вентиляторами происходит автоматически. Для этого переключатель контроллера должен находиться в крайнем левом положении в позиции "0". Для автоматической PWM-регулировки вентиляторов необходимо проводное подключение разъема "A" на плате управления PCB к PWM разъему вашей материнской платы. Иначе возможно только ручное управление скоростью подключенных вентиляторов.

#### 2. Ручной контроль

Если переключатель контроллера перемещен с крайнего левого положения вправо, PWM-сигнал с материнской платы игнорируется и скорость вращения вентиляторов может плавно регулироваться вручную. К плате управления могут быть подключены до восьми PWM вентиляторов, по четыре на каждый из двух каналов (левый и правый). Переключатели "J" позволяют выбирать режимы бесшумного или производительного охлаждения для каждого канала независимо друг от друга. В зависимости от положения переключателей диапазон скорости вращения вентиляторов составляет 400 - 1040 об/мин в режиме Silence и 800 - 1600 об/мин в режиме Performance.

При последующем перемещении переключателя в изначальное положение "0" будет восстановлена автоматическая регулировка скорости вентиляторов по PWM-сигналу с материнской платы.

#### 4.5 Монтаж и использование LED подсветки

Комплектные полоски LED подсветки могут быть произвольно размещены в корпусе в соответствии с вашими предпочтениями благодаря клейкому основанию. Светодиодные полосы необходимо подключить к разъему «E» на панели PCB.

##### Описание LED подсветки

Комплектная светодиодная LED подсветка поддерживает несколько цветов свечения и режимов работы. Разъем «D» на панели PCB используется для подключения дополнительной подсветки суммарной мощностью не более 24Вт. Комплектные полоски LED подсветки также могут быть непосредственно соединены друг с другом.

##### **ВНИМАНИЕ! Допускается использование только 12В модулей.**

В ручном режиме управления подсветкой вы можете выбирать цвет свечения кратким нажатием на переключатель «D». Промежуточным режимом при переключении между цветами подсветки является медленная пульсация подсветки.

1	Белый	8	Синий пульсирующий
2	Белый пульсирующий	9	Оранжевый пульсирующий
3	Красный	10	Фиолетовый
4	Красный пульсирующий	11	Фиолетовый пульсирующий
5	Зеленый	12	Режим пульсации всех цветов попеременно
6	Зеленый пульсирующий	13	Подсветка выключена
7	Синий	14	LEDs off

##### Режим синхронизации

Для переключения между ручным режимом и синхронизацией подсветки удерживайте кнопку «D» на фронтальной панели около трех секунд.

Подключение провода «C» платы управления PCB к соответствующему разъему RGB LED контроллера вашей материнской платы позволяет управлять подсветкой средствами материнской платы.

Информацию о работе LED контроллера материнской платы смотрите в руководстве к вашей материнской плате.

#### 4.6 Использование Qi зарядного устройства

Установленное в корпусе зарядное устройство позволяет заряжать Qi совместимые устройства без использования проводов. Если устройство (например, смартфон) оснащено этой опцией, его можно заряжать без проводного соединения, разместив его на пластине «I» на верхней панели корпуса.

Убедитесь при этом, что устройство аккуратно размещено по центру зарядной пластины "I".

## 1. 簡介

感謝您購買 Dark Base 電腦機殼。安裝前請先閱讀本資訊並仔細遵照各項說明。如有其他疑問，請聯絡客服。請參閱「製造商詳細資訊」一節的聯絡資訊。

### 保固

- 提供消費者 3 年原廠保固 (僅限原始購買處為 be quiet! 授權經銷商)
- 您必須提供原始購買收據才能使用保固服務。請妥善保管收據。
- 任何形式的操作和 / 或技術改造，或因使用機械力造成的損壞，都將使保固失效。
- 如需閱讀完整的保固條款和條件，請前往我們的網站 [bequiet.com](http://bequiet.com) 查看「服務 / 保固條件」。

本公司的一般商業條款和條件同樣適用。如需詳細資訊，請參閱 [bequiet.com](http://bequiet.com)。

### 製造商詳細資訊

**Listan GmbH & Co. KG | Biedenkamp 3a | 21509 Glinde | Germany**

如需正確的地區服務資訊，請上網站 [bequiet.com](http://bequiet.com) 參閱「聯絡」部分的相關內容。

在德國時如需支援，可撥打免費服務專線

週一至週五 09:00 – 17:30 (UTC+1)

電話：0049 40 736 7686 - 44 傳真：0049 40-7367686-69

電子郵件：[service@bequiet.com](mailto:service@bequiet.com)

網頁：[www.bequiet.com](http://www.bequiet.com)

### 版權所有

- 未經 Listan 書面許可，不得複製、揭露、出版或儲存本文件的內容或摘錄內容。
- be quiet! 是 Listan GmbH & Co. KG. 的註冊商標。本文件提及的其他產品和公司名稱可能是其各自擁有者的品牌或商標。
- 依照公司政策，所有 Listan 產品都在持續發展。Listan 保留變更與改良本文件所述之任何產品的權利，恕不事先通知。
- 在任何情況下，對於資料或收入的損失或任何特殊、偶然、直接或間接的損害，無論如何發生，Listan 概不負責。
- 本文件內容代表撰寫當下的狀況。對於本文件內容的正確性或完整性，Listan 不承擔任何明示或暗示之責任，包括但不限於市場適宜性和適用於特定目的之隱含保證，除非適用的法律或管轄權明確規定這類責任。





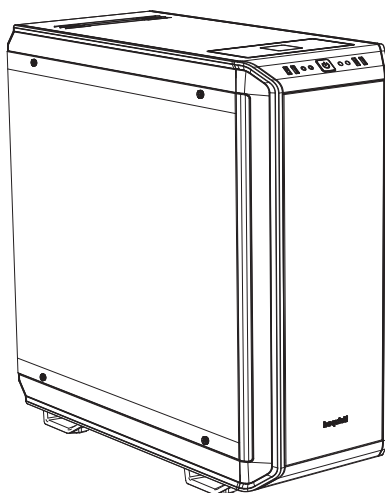





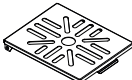

Listan 保留隨時變更本文件或撤銷本文件的權利，恕不事先通知。

## 2. 規格



尺寸 (寬 x 高 x 深·單位: mm)	243 x 586 x 577
機殼類型	全面直立式
材質	0.8mm – 1mm SECC·0.8mm 鋁製·ABS 塑膠·4mm 染色強化玻璃
主機板相容性	E-ATX, XL-ATX, ATX, M-ATX, Mini-ITX
前置 I/O 接頭	2 個 USB 3.0·1 個 USB 3.1 Type C Gen. 2·1 個 USB 快速充電配件·HD 音訊 (麥克風 + 耳機)·RGB 控制開關·HDD 狀態顯示
風扇控制器	8 個 PWM 無級調速/PWM 集線器
CPU 散熱器最大高度 (mm)	185
顯示卡最大長度 (mm)	325/470 (不含 HDD 托架)
PSU 最大長度 (mm)	150 – 284
PCI 插槽	8
5.25" 硬碟槽	2
3.5" 硬碟槽	7 個 (出廠時為 5 個)
2.5" 硬碟槽	14 個 (出廠時為 10 個)
機殼風扇 (mm)/(rpm)	正面: 2x Silent Wings 3 140 / 1,600   背面: 1x Silent Wings 3 140 / 1,600
選用的機殼風扇 (mm)	正面: 1x 140 (不含 ODD 盒·含托架)   上方: 3x 140 / 4x 120 / 1x 180   底部: 2x 140/120   PSU 遮罩: 1x 120
選用的散熱器安裝 (mm)	正面: 120, 140, 240, 280, 360, 420 上方: 120, 140, 180, 240, 280, 360, 420 背面: 120, 140
其他特色	無線充電器 (具備 Qi 功能的裝置適用)·可切換多模式·多色及可擴充的 RGB LED 燈 (白·紅·綠·藍·橘·紫)·支援主機板 LED 控制

### 3. 內容

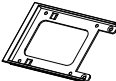
圖片	零件名稱	數量	用途
	LCS 托架	1	安裝液冷泵等
	風扇托架	1	在正面安裝第三台風扇
	HDD 螺絲	20	固定 HDD
	M3 螺絲	8	固定 SSD
	6#32 螺絲	14	固定主機板和硬碟托架
	支架螺絲	3	固定 E-ATX 主機板
	滾花頭 M3	8	固定 ODD
	束線帶	6	線材管理
	HDD 盒	3	安裝額外硬碟
	LED 燈條	2	照明
	HDD 減震靜音膠圈	12	HDD 盒隔音
	雙 HDD 插槽蓋板	1	覆蓋雙 HDD 插槽
	SSD 托架	1	將 SSD 固定在 PSU 遮罩上



#### 4. 分解圖和零件說明

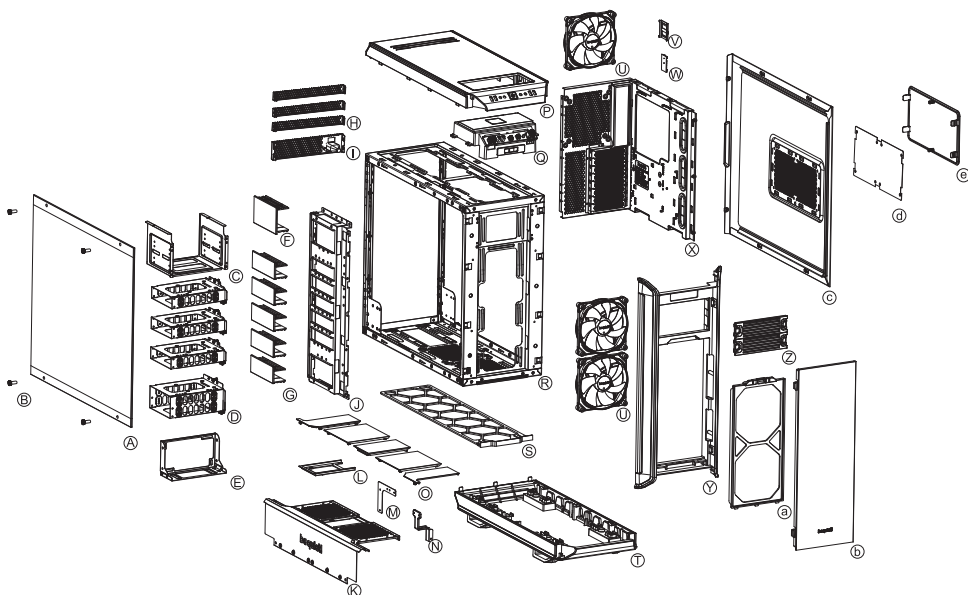

A	強化玻璃側窗	Q	前置 I/O 面板
B	固定螺絲	R	機殼機體
C	ODD 盒	S	底板空氣濾網
D	HDD 盒	T	機殼底板
E	PSU 安裝件	U	Silent Wings 3 風扇
F	雙 HDD 插槽蓋板	V	SSD 托架
G	HDD 插槽蓋板	W	PCB 面板
H	背面插槽蓋板	X	主機板托盤
I	背面 PSU 遮罩	Y	機殼前板
J	HDD 面板	Z	ODD 蓋板
K	PSU 遮罩前板		
L	SSD 托架	a	前空氣濾網
M	PSU 遮罩安裝件	b	機門
N	PSU 遮罩安裝件	c	側面板
O	PSU 遮罩上蓋板	d	側面板濾網
P	機殼上蓋板	e	側面板兩段式開口

## 4.1 前置 I/O 和媒體連接埠

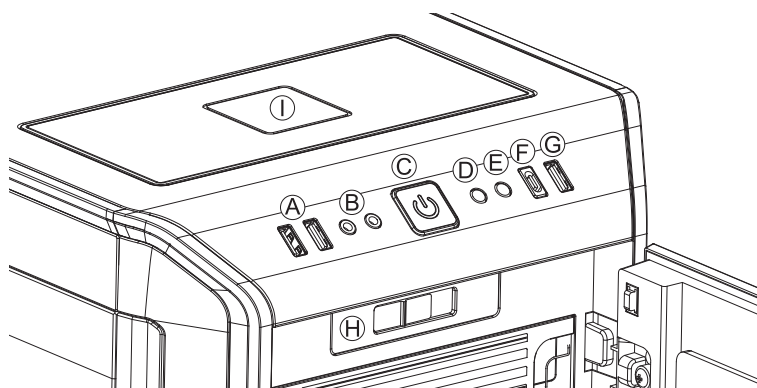

A	USB 3.0	F	USB 3.1 Type C Gen. 2
B	HD 音訊 (麥克風和音訊)	G	快速充電配件
C	電源按鈕	H	無級風扇控制器
D	LED 控制開關	I	Qi 充電站
E	HDD LED 燈		

## 4.2 I/O 連接埠

前置 I/O 連接埠必須連接至主機板。

### HD 音訊 (耳機和麥克風插孔)

找出主機板上的 HD 音訊接頭，將 HD 音訊線插到配置的插槽。主機板手冊提供主機板針腳配置的相關資訊。



### USB 3.1 Type C Gen. 2

找出主機板上的 USB 3.1 Type C 接頭，將 USB 3.1 Type C 纜線接到指定的插槽。

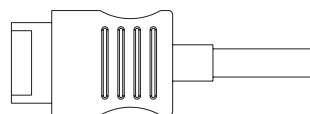

### USB 3.0

找出主機板上的 USB 3.0 接頭，將 USB 3.0 纜線插到配置的插槽。主機板手冊提供主機板針腳配置的相關資訊。

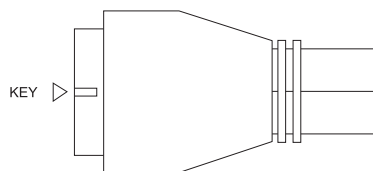

### 啟閉開關、LED 電源指示燈、HDD 活動指示燈

圖解插頭可將電源開關和機殼的 LED 指示燈連接到主機板。請務必使用 LED 的正確極性。主機板手冊可提供正確連接的相關資訊。

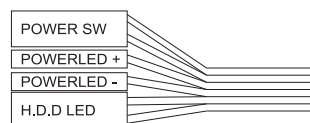

### 4.3 PCB 面板連接埠

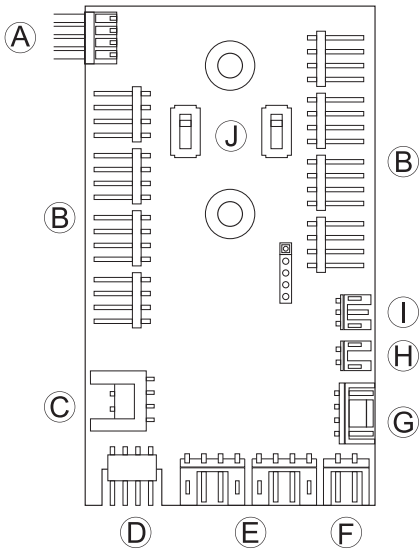

A	連接主機板的 PWM 接頭
B	連接風扇的 PWM 接頭
C	連接主機板的 LED 接頭
D	額外外部 LED 的 LED 輸出
E	提供的 LED 接頭
F	Qi 充電器接頭
G	SATA 電源接頭
H	LED 開關接頭
I	風扇控制器滑桿開關的連接線
J	用來選擇靜音和高轉速模式的開關

### 4.4 使用風扇控制器

風扇控制器有兩種運作模式。

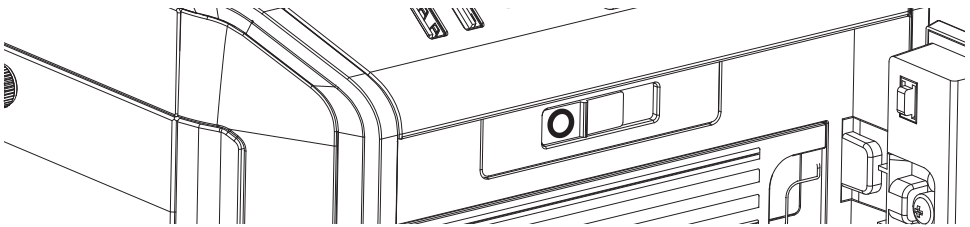

#### 1. 自動運作

在此情況下，使用主機板的 PWM 訊號，所有 PWM 風扇的速度可由主機板自動調節。若要啟用此模式，滑桿開關必須完全推至左側「0」的位置。PWM 風扇控制器若要自動作用，纜線必須連接 PCB 面板上的連接埠「A」和主機板上的 PWM 接頭。如果未連接，就只能手動調節連接的風扇速度。

#### 2. 手動控制

風扇控制器滑桿開關從最左側推至右側時，會忽略 PWM 信號，並且在無級範圍內手動控制風扇速度。總計共八個的 PWM 風扇可連接到風扇控制器 PCB。這八個插槽分為兩個通道（左右），各有四個連接。在 PCB 上設定開關「J」，可針對這兩個通道獨立選擇靜音和高轉速模式。根據開關位置，風扇速度範圍可能介於 400 - 1,040rpm（靜音模式）和 800 - 1,600rpm（高轉速模式）。

如果滑桿開關推回最左側的起始位置「0」，PWM 信號就會重新控制風扇。

## 4.5 安裝和處理 LED

利用膠帶固定和連接，就可以依據系統設定自由配置 LED 燈的位置。LED 燈帶必須連接到 PCB 面板上的接頭「E」。

### LED 說明

隨貨提供的 LED 燈可以控制多種顏色和運作模式。PCB 面板上的接頭「D」可以連接額外的 LED 燈帶，最大功率 24 瓦，可照亮機殼內部。也可以將 LED 燈條直接連結在一起，以此方式延伸。

**警告！** 只可連接 12V LED。

在手動模式下短按前面板的開關「D」，便可循環挑選顏色。啟用「脈動模式」時，每個顏色之間會有一個中間步驟。

1	白色	8	藍色脈動
2	白色脈動	9	橘色脈動
3	紅色	10	紫色
4	紅色脈動	11	紫色脈動
5	綠色	12	多色變換脈動模式
6	綠色脈動	13	LED 關閉
7	藍色	14	LEDs off

### 同步運作

若要切換手動和同步運作，請按住前面板的開關「D」約三秒。

在同步運作中，LED 控制器 PCB 上的接頭「C」會連接到主機板上 RGB LED 專用插槽。由主機板控制顏色範圍相同的整合照明。

欲瞭解如何操作主機板的 LED 控制器，請參閱主機板手冊。

## 4.6 具備 Qi 功能的裝置充電站

預先安裝的充電站能夠以零接觸方式為任何符合 Qi 標準的裝置充電。如果您的裝置（例如智慧型手機）配備齊全，只要將裝置放在機殼上方的「I」區域即可充電，無須插入。

若要充電，請務必放上裝置，讓裝置的充電接收器位於充電表面「I」的中間。

## 1. **CN** 简介

我们很高兴您选择购买了我们的 Dark Base PC 机箱。请在安装前仔细阅读此处提供的信息并遵循所有操作说明。如有其他问题，请联系我们的客户服务部门。请在制造商详细信息栏查看联系方式。

### 保固

- 制造商为用户提供3年保固 (仅限直接从be quiet!授权经销商处购买的产品)
- 申请保固服务时需要出具您的原始购买收据。请妥善保管您的收据。
- 任何类型的改动和/或技术改造，或机械力量造成的损坏都将使您的保固无效。
- 如要阅读完整的保固条款，请参阅我们网站bequiet.com上的服务/保固条件

我们的通用商业条款和条件同样适用。详细信息请参阅bequiet.com。

### 制造商详细信息

**Listan GmbH & Co. KG | Biedenkamp 3a | 21509 Glinde | Germany**

访问bequiet.com 上的联系部分了解正确的区域服务信息。

如需在德国境内提供支持服务，请拨打我们的免费服务热线

周一至周五 09:00 – 17:30 (UTC+1)

电话 0049 40 736 7686 - 44 传真 0049 40-7367686-69

电子邮箱: service@bequiet.com

网址: www.bequiet.com

### 版权

- 未经Listan事先书面许可，不得复制、公开、发布或存储本文档的内容或其摘录。
- be quiet! 是 Listan GmbH & Co. KG 的注册商标。本文档中提及的其它产品和公司名称均为其各自拥有者的品牌或商标。
- 根据公司政策规定，所有Listan产品均要不断改进。因此，Listan 保留对本文档中所述任何产品进行修改和改进的权利，恕不另行通知。
- 在任何情况下，Listan 均不会对可能发生的数据和收益损失，或特定、意外、间接或直接损害承担责任。
- 本文档的内容代表了撰写时的状态。对于本文档内容的准确性或完整性，Listan 不会明示或默示承担任何责任，包括但不限于对适销性和适用于特定用途的隐性担保，除非相应法律或判例法对此类责任有相关规定。





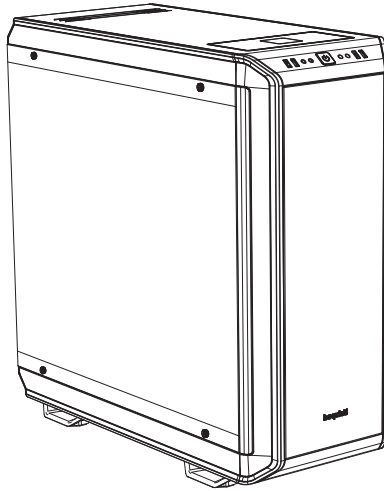





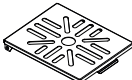

Listan 保留随时修改或撤销本文档的权利，恕不另行通知。

## 2. 规格



尺寸 (宽 x 高 x 深[mm])	243 x 586 x 577
机箱类型	全塔式 (机箱)
材质	0.8mm – 1mm SECC、0.8mm 铝、ABS 塑料、4mm 有色钢化玻璃
主板兼容性	E-ATX, XL-ATX, ATX, M-ATX, Mini-ITX
前面 I/O 接口	2x USB 3.0、1x USB 3.1 Type C Gen. 2、1x USB 快速充电选项、HD 音频 (麦克风 + 耳机)、RGB 控制开关、硬盘状态显示屏
风扇控制器	8x PWM 无级控制 / PWM 集线器
最大 CPU 散热器高度 (mm)	185
最大显卡长度 (mm)	325 / 470 (不含硬盘支架)
最大电源长度 (mm)	150 – 284
PCI 插槽	8
5.25" 槽	2
3.5" 槽	7 (5 工厂交货)
2.5" 槽	14 (10 工厂交货)
机箱风扇 (mm) / (rpm)	前面: 2x Silent Wings 3 140 / 1,600   Rear: 1x Silent Wings 3 140 / 1,600
可选机箱风扇 (mm)	前面: 1x 140 (无光驱笼·含支架) 顶部: 3x 140 / 4x 120 / 1x 180   底部: 2x 140/120   电源护罩: 1x 120
可选散热器安装 (mm)	前面: 120, 140, 240, 280, 360, 420 顶部: 120, 140, 180, 240, 280, 360, 420 后面: 120, 140
其他功能	用于 Qi 功能设备的无线充电器、可切换多模式、多色且可扩充 RGB LED 灯 (白色、红色、绿色、蓝色、橙色、紫色) · 支持主板 LED 控制

### 3. 目录

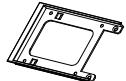
图像	配件名称	数量	使用
	LCS 支架	1	安装液冷泵等
	风扇支架	1	在前面安装第三个风扇
	硬盘螺丝	20	固定硬盘
	M3 螺丝	8	紧固固态硬盘
	6#32 螺丝	14	固定主板和固态硬盘支架
	托脚螺丝	3	固定 E-ATX 主板
	滚花头 M3	8	固定光驱
	束线带	6	线缆管理
	硬盘笼	3	安装额外硬盘
	LED 灯条	2	照明灯
	硬盘橡胶减震条	12	硬盘笼隔音
	双硬盘插槽盖	1	盖住双硬盘插槽
	固态硬盘支架	1	在电源护罩上固定固态硬盘

#### 4. 配件分解图及说明

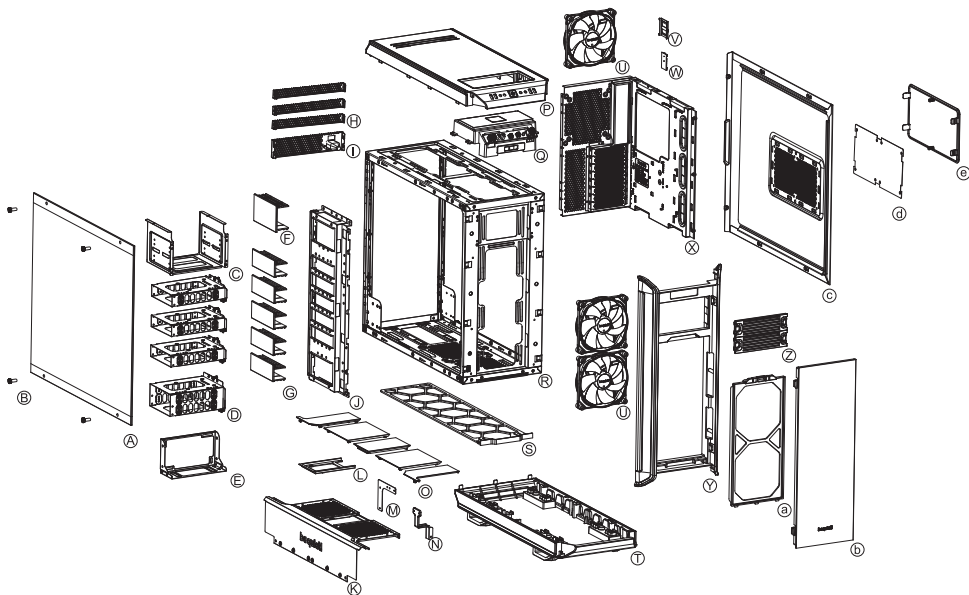

A	钢化玻璃侧窗口	Q	前面 I/O 面板
B	紧固螺丝	R	箱体
C	光驱笼	S	底板空气过滤器
D	硬盘笼	T	机箱底板
E	电源安装	U	Silent Wings 3 静音风扇
F	双硬盘插槽盖	V	固态硬盘支架
G	硬盘插槽盖	W	PCB 面板
H	后插槽盖	X	主板托盘
I	后电源护罩	Y	机箱前面
J	硬盘面板	Z	光驱盖
K	电源护罩前面		
L	固态硬盘支架	a	前面空气过滤器
M	电源护罩安装	b	门
N	电源护罩安装	c	侧面板
O	电源护罩顶盖	d	侧面板中的过滤器
P	机箱顶盖	e	侧面板上的 双阶开口



## 4.1 前面 I/O 和 媒体端口

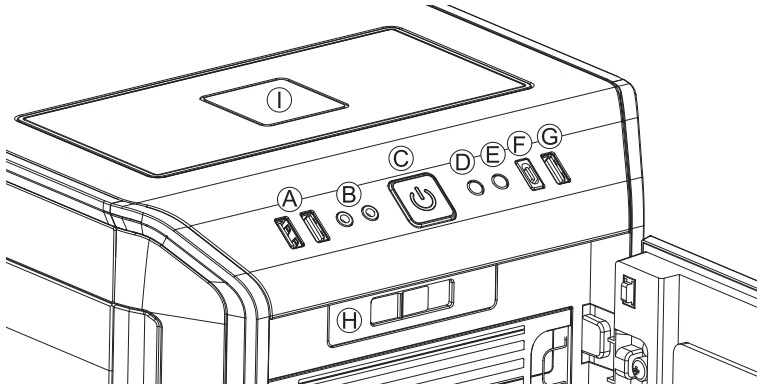

A	USB 3.0	F	USB 3.1 Type C 2 代
B	HD 音频 ( 麦克风和音频 )	G	快速充电选项
C	电源按钮	H	无阶风扇控制器
D	LED 控制开关	I	Qi 充电站
E	硬盘 LED		

## 4.2 I/O 端口

提供的前面 I/O 端口需要连接到主板。

### HD 音频 ( 耳机和麦克风插口 )

确定主板上的 HD 音频针脚接口并将 HD 音频线插接到那里分配的插口。在主板手册上可找到有关针脚分配的信息。



### USB 3.1 Type C 2 代

在主板上找到 USB 3.1 Type C 针脚接口并使用那里指定的插口连接 USB 3.1 Type C 线。

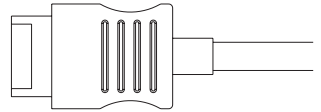

### USB 3.0

在主板上找到 USB 3.0 针脚接口并将 USB 3.0 线插接到那里分配的插口。在主板手册上可找到有关针脚分配的信息。

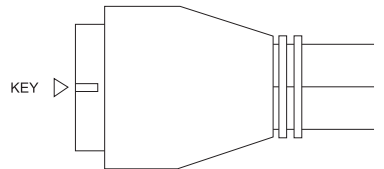

### 通断开关、LED 电源指示灯、硬盘活动指示灯

所示的插头将电源开关和机箱的 LED 指示灯与主板相连。注意使用正确的 LED 极性。主板手册会提供有关正确连接的信息。

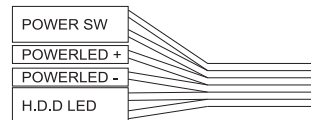

### 4.3 PCB 面板端口

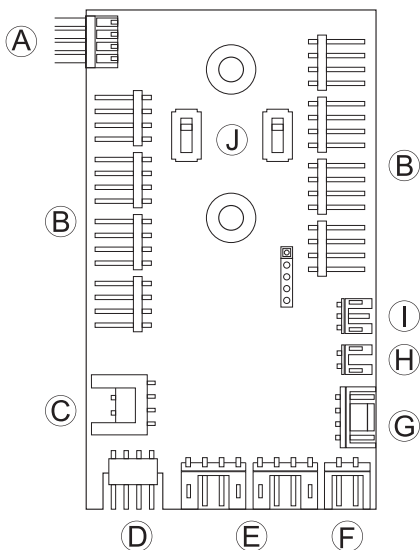

A	接主板的 PWM 接口
B	接风扇的 PWM 接口
C	接主板的 LED 接口
D	用于新增外部 LED 的 LED 输出
E	用于附带 LED 的接口
F	用于 Qi 充电器的接口
G	SATA 电源接头
H	LED 开关接口
I	用于风扇控制器滑动开关的连接线
J	用于切换静音和性能模式的开关

### 4.4 使用风扇控制器

风扇控制器有两种操作模式。

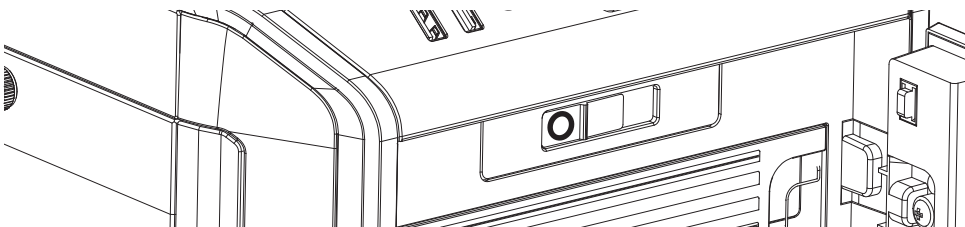

#### 1. 自动操作

在此机箱中，使用主板的 PWM 信号，连接的所有 PWM 风扇的速度可由主板自动调整。要启用它，滑动开关必须完全置于左边的位置“0”。要使自动 PWM 风扇控制器工作，必须使用线缆将 PCB 面板上的端口“A”连接到主板上的 PWM 接口。没有此连接则只能手动调整所连风扇的速度。

#### 2. 手动控制

只要风扇控制器滑动开关从其最左位置向右移动，PWM 信号即被忽略，风扇在无阶范围内手动控制。总共有八个 PWM 风扇可以连接到风扇控制器 PCB。这八个插口分为两个通道（左和右），每个通道四个连接。通过设置 PCB 上的开关“J”可以针对这两个通道在静音和性能模式之间独立切换。按照这些开关位置，可能的风扇速度范围为静音模式下 400 - 1,040RPM 和性能模式下 800 - 1,600RPM。

如果滑动开关回归到其最左边的开始位置“0”，PWM 信号重新取得风扇控制。

## 4.5 安装和处理 LED

通过固定和连接胶粘条可以自如定位机箱上提供的 LED 灯适合您的系统设置。LED 灯条必须连接到 PCB 面板上的接口“E”。

### LED 说明

出厂时包括的 LED 灯可通过几种模式的颜色和操作进行控制。PCB 面板上的接口“D”可用于连接额外 LED 灯条以照亮机箱内部。功率最高达 24 瓦。也可以直接将附带的 LED 灯条连接在一起。以此方式延长它们。

**警告！只能连接 12V LED。**

在手动模式下，点按一下前面板上的开关“D”可循环选择各颜色。“呼吸模式”启用时，各颜色间有中间色阶。

1	白色	8	蓝色呼吸
2	白色呼吸	9	橙色呼吸
3	红色	10	紫色
4	红色呼吸	11	紫色呼吸
5	绿色	12	呼吸模式在所有颜色中交替
6	绿色呼吸	13	LED 关
7	蓝色	14	LEDs off

### 同步操作

要在手动和同步操作模式之间切换，请按住前面板上的开关“D”约三秒。

在同步操作中，LED 控制器 PCB 上的接口“C”连接到主板上专为 RGB LED 指定的插口。集成灯之后由主板控制，使用相同的颜色范围。

有关主板 LED 控制器操作的信息，请参阅主板手册。

## 4.6 用于 Qi 功能设备的充电站

预装的充电站为符合 Qi 标准的任何设备提供非接触式充电。如果您的设备（如智能手机）具备该功能，则只需将它放到机箱顶部的“I”区域即可给设备充电，不必插入它。

这样做时，务必放置设备时使其充电接受器在充电表面“I”上居中放置。

## 1. はじめに

Dark Base PC ケースをお買い求めいただき誠にありがとうございます。本書に記載の情報をお読みのうえ、取扱説明にしたがってお取り付けください。ご質問がございましたら、弊社のカスタマーサービスまでお問い合わせください。メーカーの詳細セクションのお問い合わせ情報をご覧ください。

### 保証

- ・ 消費者のための3年間のメーカー保証（be quiet! 正規代理店からの最初の購入の場合）
- ・ 保証サービスを受けるには、初回購入の領収書が必要になります。大切に保管しておいてください。
- ・ 改ざんしたり、技術的に改良したり、機械的な力を加えて壊したりした場合、保証が無効になります。
- ・ 保証条件の完全版は弊社 Web サイト (bequiet.com) の「サービス/保証条件」セクションでご覧いただけます。

弊社のビジネスに関する諸条件も適用されます。詳しくは、bequiet.com をご覧ください。

### メーカーの詳細

**Listan GmbH & Co. KG | Biedenkamp 3a | 21509 Glinde | Germany**

適切な地域のサービス情報については、bequiet.com の連絡先セクションをご覧ください。

ドイツでサポートを受ける場合、弊社の無料サービスホットラインをご利用ください。

月曜日から金曜日まで 09:00 – 17:30 (UTC+1)

電話 0049 40 736 7686 - 44 Fax 0049 40-7367686-69

電子メール: service@bequiet.com

インターネットページ: www.bequiet.com

### 著作権

- ・ Listan が事前に書面で同意しない限り、本書の内容をその一部でも複製したり、開示したり、公開したり、保存したりすることはできません。
- ・ be quiet! は Listan GmbH & Co. KG の登録商標です。本書に掲載されたその他の製品や社名はそれぞれの所有者の商標または商品名です。
- ・ Listan は会社の方針に基づき、すべての製品を継続的に改善します。Listan は本書に記載されているあらゆる製品を事前の通知なく変更または改善する権利を保有します。
- ・ Listan は状況や発生方法を問わず、データの損失、収入の損失、特定損害、偶然損害、直接損害、間接損害に対して責任を負いません。
- ・ 本書の内容は本書作成時の情報で提示されています。Listan は明示的にも暗示的にも、本書の内容の正確性や完全性に対して責任を負いません。このような免責事項には市場適合性や特定目的の適用性が含まれますが、それらに限定されません。ただし、該当する法律や管轄がかかる責任を規定する場合は除きます。





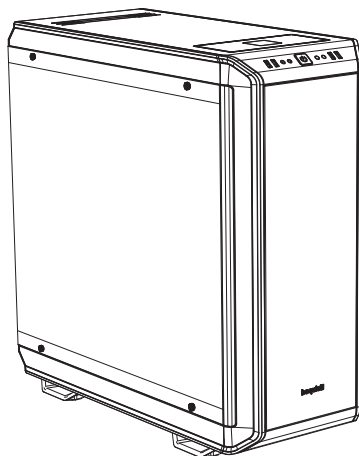







Listan は事前の通知なくいつでも本書を変更し、本書を撤回する権利を保有します。

## 2. 仕様



寸法 (mm 単位の幅 x 高さ x 奥行き)	243 x 586 x 577
ケースの種類	フルタワー
素材	0.8mm ~ 1mm SECC、0.8mm アルミニウム、ABS プラスチック、4mm 着色強化ガラス
マザーボードの互換性	E-ATX, XL-ATX, ATX, M-ATX, Mini-ITX
フロント I/O コネクター	2x USB 3.0, 1x USB 3.1 タイプ C Gen. 2, 1x USB クイック充電オプション、HD オーディオ (マイクロホン + ヘッドホン)、RGB コントロールスイッチ、HDD ステータス表示
ファンコントローラー	8x PWM ステップレスコントロール/PWM ハブ
CPU クーラーの最大の高さ (mm)	185
グラフィックスカードの最大の長さ (mm)	325/470 (HDD ブラケットなし)
PSU の最大長さ (mm)	150 - 284
PCI スロット	8
5.25 インチベイ	2
3.5 インチベイ	7 (工場取付け5台)
2.5 インチベイ	14 (工場取付け10台)
ケースファン (mm) / (rpm)	前面: 2x Silent Wings 3 140 / 1,600   背面: 1x Silent Wings 3 140 / 1,600
オプションのケースファン (mm)	前面: 1x 140 (ODD ケージなし、ブラケットを含む) 上部: 3x 140 / 4x 120 / 1x 180   底面: 2x 140/120   PSU シュラウド: 1x 120
オプションのラジエーター取り付け (mm)	前面: 120, 140, 240, 280, 360, 420   上部: 120, 140, 180, 240, 280, 360, 420   背面: 120, 140
追加機能	Qi 対応デバイス用ワイヤレス充電器、切り替え可能なマルチモード、マルチカラーおよび拡張可能な RGB LED 照明 (白色、赤色、緑色、青色、橙色、紫色) がマザーボードの LED コントロールに対応しています

### 3. 内容

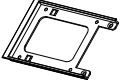
画像	部品名	量	使用法
	LCS ブラケット	1	液体冷却ポンプなどを取り付けます
	ファンブラケット	1	前面に 3 つ目のファンを取り付けます
	HDD ねじ	20	HDD を固定します
	M3 ねじ	8	SSD を締め付けます
	6#32 ねじ	14	マザーボードと SSD ブラケットを固定します
	スタンドオフねじ	3	E-ATX マザーボードを固定します
	ローレットヘッド M3	8	ODD を固定します
	ケーブルタイ	6	ケーブルを管理します
	HDD ケージ	3	追加ハードディスクを取り付けます
	LED ストリップ	2	照明
	HDD ゴム製デカップリング	12	HDD ケージを遮音します
	ダブル HDD スロットカバー	1	デュアル HDD スロットをカバーします
	SSD ブラケット	1	SSD を PSU シュラウドに固定します

#### 4. 部品の展開図と説明

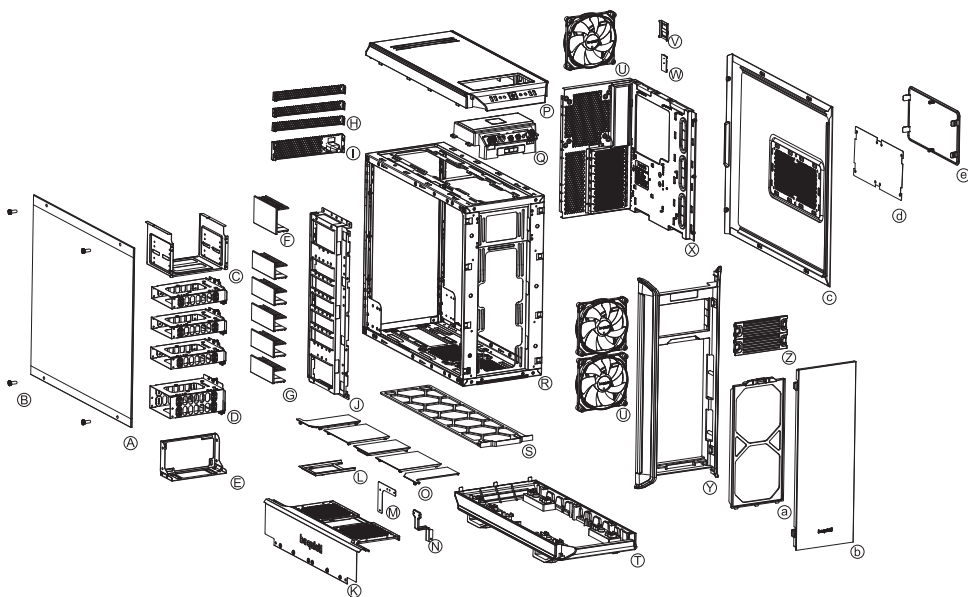

A	強化ガラスのサイドウィンドウ	Q	前面 I/O パネル
B	固定ねじ	R	ケース本体
C	ODD ケージ	S	フロアエアフィルター
D	HDD ケージ	T	ケースフロア
E	PSU 取り付け	U	Silent Wings 3 ファン
F	ダブルHDD スロットカバー	V	SSD ブラケット
G	HDD スロットカバー	W	PCB パネル
H	背面スロットカバー	X	マザーボードトレイ
I	背面 PSU シュラウド	Y	ケース前面
J	HDD パネル	Z	ODD カバー
K	PSU シュラウドの前面		
L	SSD ブラケット	a	前面エアフィルター
M	PSU シュラウド用取り付け	b	ドア
N	PSU シュラウド用取り付け	c	サイドパネル
O	PSU シュラウドの上部カバー	d	サイドパネル内のフィルター
P	ケースの上部カバー	e	サイドパネルの 2 段階口

## 4.1 前面 I/O およびメディアポート

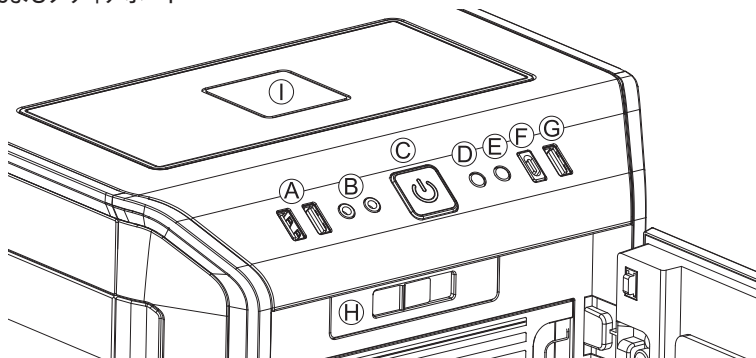

A	USB 3.0	F	USB 3.1 タイプ C Gen. 2
B	HD オーディオ (マイクロホンおよびオーディオ)	G	クイック充電オプション
C	電源ボタン	H	ステップレスファンコントローラー
D	LED コントロールスイッチ	I	Qi 充電ステーション
E	HDD LED		

## 4.2 I/O ポート

付属の前面 I/O ポートをマザーボードに接続する必要があります。

### HD オーディオ (ヘッドホンおよびマイクロホンソケット)

お使いのマザーボードにあるHD オーディオピンコネクタを探し、HD オーディオケーブルを割り当てられたソケットに挿入します。マザーボードのハンドブックに、マザーボードのピン割り当てに関する情報が 있습니다。

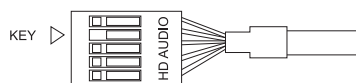

### USB 3.1 タイプ C Gen. 2

お使いのマザーボードにある USB 3.1 タイプ C ピンコネクタを探し、指定されたソケットを使用して USB 3.1 タイプ C ケーブルを接続します。

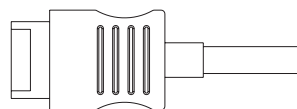

### USB 3.0

お使いのマザーボードにある USB 3.0 ピンコネクタを探し、USB 3.0 ケーブルを割り当てられたソケットに接続します。マザーボードのハンドブックに、マザーボードのピン割り当てに関する情報が 있습니다。

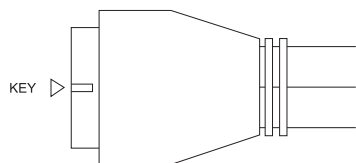

### オン/オフスイッチ、LED 電源インジケータ、HDD アクティビティインジケータ

図示されるプラグを用いて、電源スイッチとケースの LED インジケータをマザーボードに接続します。LED の極が正しく使用されていることを確認してください。マザーボードのハンドブックに、正しい接続に関する情報が記載されています。

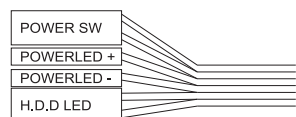



### 4.3 PCB パネルポート

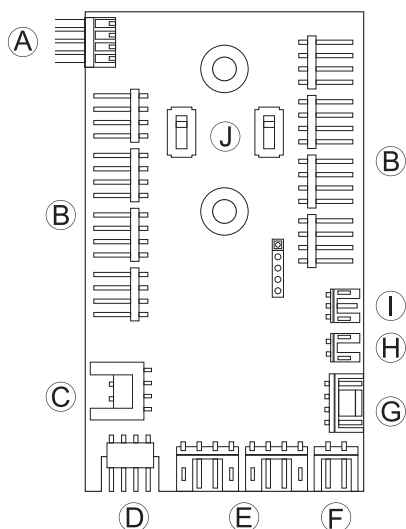

A	マザーボード接続用PWM コネクター
B	ファン接続用 PWM コネクター
C	マザーボード接続用 LED コネクター
D	追加外部 LED 用 LED 出力
E	付属 LED 用コネクター
F	Qi 充電器用コネクター
G	SATA 電源コネクター
H	LED スイッチコネクター
I	ファンコントローラースライダースイッチ用接続ケーブル
J	サイレンスモードかパフォーマンスモードのいずれかを選択するためのスイッチ

### 4.4 ファンコントローラーの使用

ファンコントローラーには 2 つの操作モードがあります。

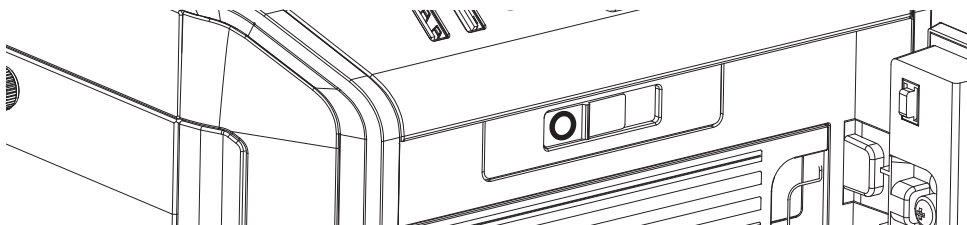

#### 1. 自動操作

この場合、マザーボードの PWM 信号が利用されます。接続されているすべての PWM ファンの速度はマザーボードによって自動的に調整されます。これを有効にするには、スライダースイッチの位置を完全に左位置の「0」に定める必要があります。自動 PWM ファンコントローラーを機能させるには、ケーブルを用いて PCB パネルのポート「A」をマザーボードの PWM コネクターに接続する必要があります。この接続がない場合、接続されたファンは手動でのみ速度調整することができます。

#### 2. 手動コントロール

ファンコントローラースライダースイッチが左端位置から右に離れると、PWM 信号は無視され、ファン速度は手動で無段階範囲でコントロールされます。合計で 8 つの PWM ファンをファンコントローラー PCB に接続できます。この 8 つのソケットは、2 つのチャンネルに分割され (左と右)、それぞれに 4 つの接続が与えられます。PCB 上のスイッチ「J」を設定することにより、これらのチャンネルの両方でサイレンスモードとパフォーマンスモードを独立して選択することができます。これらのスイッチ位置に応じて、可能なファン速度の範囲は、サイレンスモードで 400 ~ 1,040 rpm、パフォーマンスモードで 800 ~ 1,600 rpm となります。

スライダースイッチが左端の開始位置「0」に戻されると、PWM 信号はファンコントロールを回復します。

## 4.5 LED の取り付けと取り扱い

接着剤ストリップを固定・接続することにより、ケースに入れた LED 照明をシステム設定に合わせて自由に配置することができます。LED ストリップは、PCB パネルのコネクター「E」に接続する必要があります。

### LED の説明

付属の LED 照明は、いくつかの色モードと操作でコントロール可能です。PCB パネルのコネクター「D」を使用して追加 LED 照明ストリップを最大 24 ワットまで接続し、ケースの内部を照らすことができます。また、付属の LED ストリップを直接つなぐことで、LED ストリップを延長することができる。

**警告！ 12V LED 以外は接続しないでください。**

マニュアルモードでは、前面パネルのスイッチ「D」を短く押すことで、色を順番に切り替えることができます。「プレスモード」を有効にすると、各色の間に中間段階ができます。

1	白	8	青プレス
2	白プレス	9	オレンジプレス
3	赤	10	紫
4	赤プレス	11	紫プレス
5	緑	12	すべての色でプレスモードが交互に
6	緑プレス	13	LED オフ
7	青	14	LEDs off

### 同期操作

手動操作と同期操作を切り替えるには、前面パネルのスイッチ「D」を約 3 秒間押し続けます。

同期操作では、LED コントローラーの PCB コネクター「C」を、マザーボード上の RGB LED 用ソケットに接続します。統合照明は、マザーボードにより同じ色の範囲でコントロールされます。

お使いのマザーボードの LED コントローラーの操作については、そのマザーボードのハンドブックを参照してください。

### 4.6 Qi 対応デバイス用充電ステーション

事前取り付け充電ステーションは、Qi 規格に準拠した任意のデバイスの非接触充電を提供します。デバイス（スマートフォンなど）が装備されている場合は、スマートフォンを接続する必要なく、スマートフォンをケースの上部にある「J」の領域に置くだけで充電できます。

その際、充電レセプターが充電面「J」の中央に配置されるようにデバイスを配置してください。

## 5. EN LAYOUTS

DE LAYOUTS | FR CONFIGURATIONS | PL UKŁADY | ES CONFIGURACIONES | RU CXEMЫ  
 УСТАНОВКИ | TW 配置 | CN 布局 | JP レイアウト

### MOTHERBOARD: ATX

HDD slots facing the inside, space for a radiator in front of the HDD cage | HDD-Slots der Innenseite zugewandt, Platz für Radiator vor dem HDD-Käfig | Emplacements pour disque dur face intérieur, un espace pour un radiateur devant la cage pour disque dur | Gniazda HDD skierowane do wnętrza, miejsce na radiator przed klatką HDD | Ranuras de disco duro mirando hacia el interior, espacio para un radiador frente a la jaula para discos duro | Слоты HDD обращены внутрь корпуса, пространство для радиатора впереди корзины HDD | 朝內的 HDD 插槽、HDD 盒前方散熱器的空間 | 面向里側的硬盤插槽、適合硬盤籠前面的散熱器空間 | 內面に面する HDD スロット、HDD ケージ前面のラジエーター用スペース

### MOTHERBOARD: E-ATX

HDD slots facing the outside, space for a large motherboard | HDD-Slots der Außenseite zugewandt, Platz für großes Mainboard | Emplacements pour disque dur face extérieur, espace pour une grande carte mère | Gniazda HDD skierowane na zewnątrz, miejsce na dużą płytę główną | Ranuras de disco duro mirando hacia el exterior, espacio para una placa base grande | Слоты HDD обращены наружу корпуса, пространство для большой материнской платы | 朝外的 HDD 插槽、大型主機板的空間 | 面向外側的硬盤插槽、適合大主板空間 | 外側に面する HDD スロット、大型マザーボード用スペース

### Layout A

Windowed side on the left | Seitenfenster links | Panneau vitré sur la gauche | Okno po lewej stronie | Lateral acristalado a la izquierda | **Стеклнная боковая панель слева** | 左側開窗側 | 左边的窗口側 | 左のウィンドウ側

A1

A2

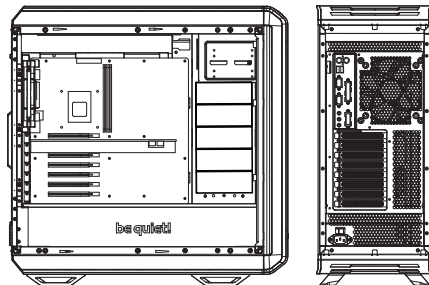
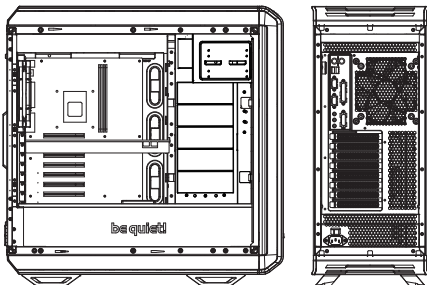

8x PCIe slots available\* / space above the motherboard\*: 40mm

A3

A4

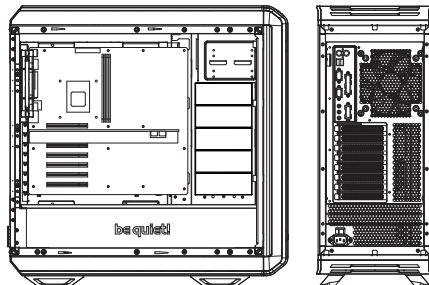
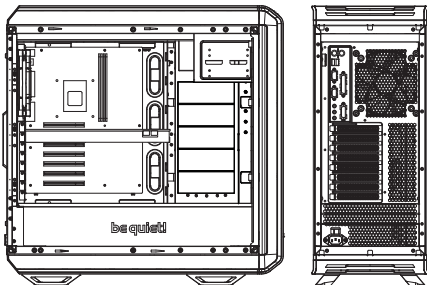

6x PCIe slots available\* / space above the motherboard\*: 62mm

A5

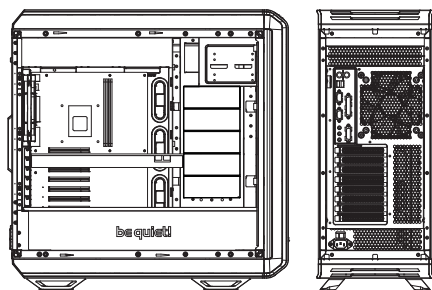

A6

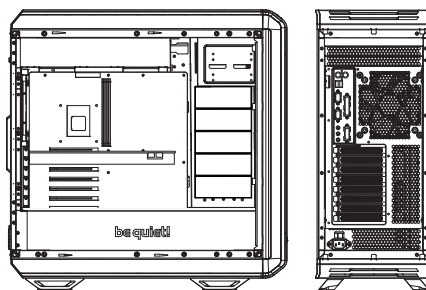

5x PCIe slots available\* / space above the motherboard\*: 84mm

Layout B

Windowed side on the right | Seitenfenster rechts | Panneau vitré sur la droite | Okno po prawej stronie | Lateral acristalado a la derecha | Стеклопанель боковая справа | 右侧開窗側 | 右邊的窗口側 | 右のウィンドウ側

B1

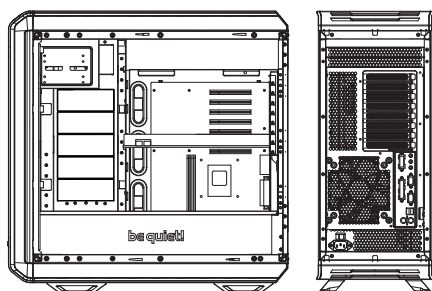

B2

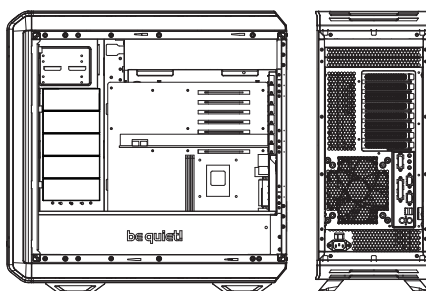

8x PCIe slots available\* / space above the motherboard\*: 55mm

B3

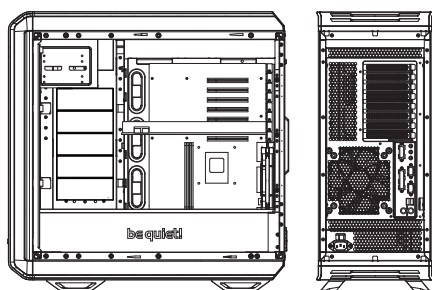

B4

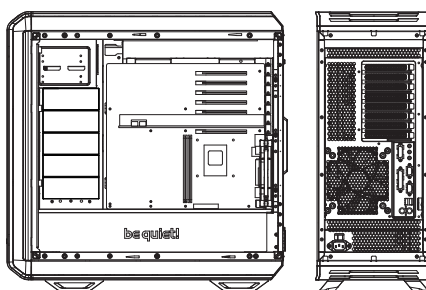

8x PCIe slots available\* / space above the motherboard\*: 77mm

B5

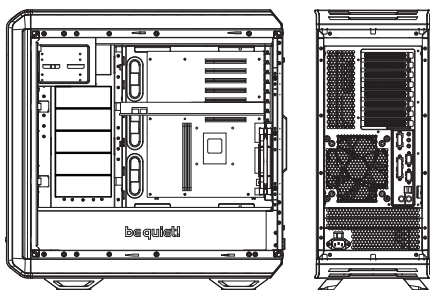

B6

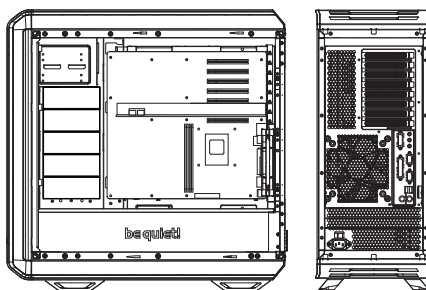

8x PCIe slots available\* / space above the motherboard\*: 99mm

\*PCIe slots available / space above the motherboard | \*Verfügbare PCIe Anschlüsse / Platz über Mainboard | Emplacements PCI / dessus de la carte mère | Dostępne gniazda PCIe / miejsce nad płytą główną | Ranuras para PCIe disponibles/espacio sobre la placa base | слотов доступно / пространство над материнской платой | 個 PCIe 可用插槽 / 主機板上方空間 | PCIe 插槽可用 / 主板上 方空间 | PCI-Eスロットつが使用可能 / マザーボード上のスペース

**Note:** These are just sample configurations. Many alternatives are also possible.

**Hinweis:** Beispiele für Konfigurationen. Weitere Varianten möglich.

**NB:** Ce sont quelques exemples de configurations. De nombreuses alternatives sont également possibles.

**Uwaga:** Są to tylko przykładowe konfiguracje. Możliwych jest również wiele alternatyw.

**Nota:** Estas son solo configuraciones a modo de muestra. Son posibles muchas alternativas.

**Примечание:** Это примеры конфигураций. Возможно множество других вариантов.

**注意:** 這些只是範例配置，可使用其他替代物件。

**注意:** 这些只是示例配置。也可以采用其它许多备选方案。

**注記:** これらはサンプル構成です。別の方法もたくさんあります。

i

## 6. EN FAN COMPATIBILITY

**DE** LÜFTERKOMPATIBILITÄT | **FR** COMPATIBILITÉ VENTILATEURS | **PL** KOMPATYBILNOŚĆ WENTYLATORÓW | **ES** COMPATIBILIDAD DEL VENTILADOR | **RU** СОВМЕСТИМЫЕ ВЕНТИЛЯТОРЫ | **TW** 風扇相容性 | **CN** 風扇兼容性 | **JP** ファンの互換性

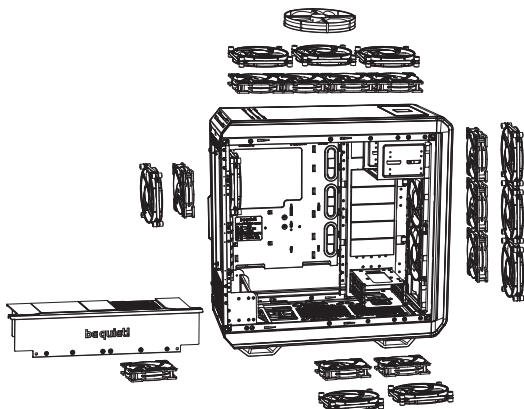

Position	Size (mm)
Top	4x 120, 3x 140, 180*
Bottom	2x 120, 2x 140
Front	3x 120, 3x 140
Rear	1x 120, 1x 140
PSU shroud	1x 120

## 7. EN RADIATOR SUPPORT

DE RADIATOREINBAU | FR SUPPORT RADIATEURS | PL WSPARCIE RADIATORÓW | ES SOPORTE DEL RADIADOR | RU ПОДДЕРЖКА РАДИАТОРОВ | TW 散熱器支援 | CN 散热器支持 | JP ラジエーターのサポート

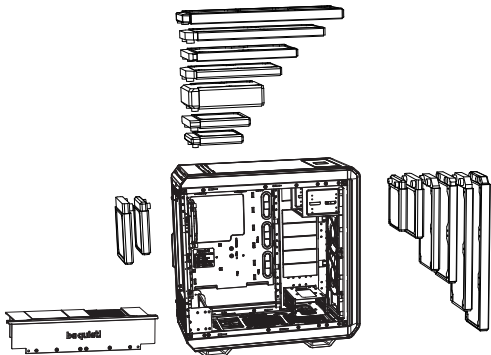

Position	Size (mm)
Top	120, 140, 180*, 240, 280, 360, 420
Front	120, 140, 240, 280, 360, 420
Rear	120, 140

\*Mounting point center to center: 154mm  
 \*Installationspunkt c/c liegt bei 154mm  
 \*Points de montage centre à centre: 154mm  
 \*Odległość środków punktów mocowania wynosi 154 mm  
 \*Puntos de montaje de centro a centro: 154mm  
 \*Расстояние между центрами точек крепления: 154mm  
 \*中心間距的安裝點: 154mm  
 \*安裝點中心到中心: 154mm  
 \*取り付けポイント中心間: 154mm

## 8. EN REMOVING THE SIDE PANELS

DE ENTFERNEN DER GEHÄUSECOVER | FR DÉMONTAGE DES PIÈCES EXTÉRIEURES | PL DEMONTAŻ PANELI BOCZNYCH | ES RETIRADA DE LOS PANELES LATERALES | RU ДЕМОНТАЖ ВНЕШНИХ ЭЛЕМЕНТОВ | TW 拆除側面板 | CN 卸下側面板 | JP サイドパネルの取り外し

8.1 Removal of the side window | Entfernen des Seitenfensters | Démontage panneau latéral | Demontaż bocznego okna | Retirada de la ventana lateral | Демонтаж боковой панели | 拆除側窗 | 卸下側窗口 | サイドウィンドウの取り外し

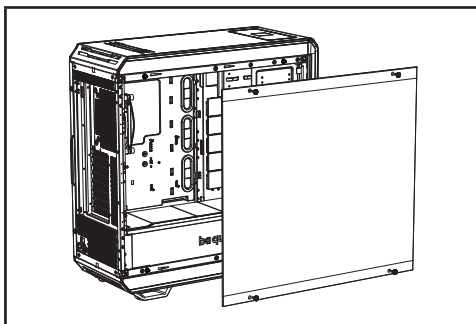

EN: Unscrew the fastening screws to detach the glass panel.  
 DE: Lösen Sie die Rändelmuttern, um das Glas zu entfernen.  
 FR: Desserrez les vis à main pour retirer le panneau en verre.  
 PL: Odkręć śruby mocujące, aby odłączyć szklany panel.  
 ES: Desensrosque los tornillos de fijación para separar el panel de vidrio.  
 RU: Отвинтите крепежные винты, чтобы отсоединить стеклянную панель.  
 TW: 鬆開固定螺絲・取下玻璃面板。  
 CN: 拧下紧固螺丝以分离玻璃面板。  
 JP: 固定ねじを緩めてガラスパネルを取り外します。

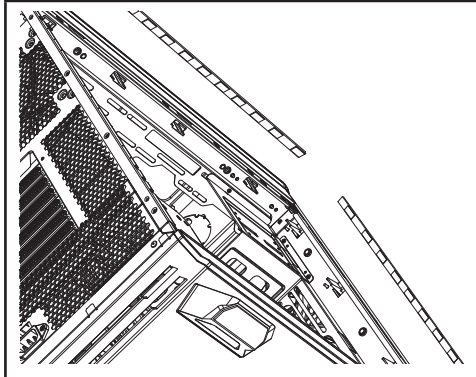

EN: LED lighting strips can be installed in the upper, front and lower parts of the case.  
 DE: Die LED-Leisten können im oberen, im vorderen und im unteren Bereich installiert werden.  
 FR: Des bandes d'éclairage LED peuvent être installées dans les parties supérieure, avant et inférieure du boîtier.  
 PL: Paski oświetleniowe LED można zainstalować w górnej, przedniej i dolnej części obudowy.  
 ES: Se pueden instalar tiras de iluminación LED en las partes superior, frontal e inferior de la caja.  
 RU: Светодиодная LED подсветка может быть установлена в верхней, передней и нижней частях корпуса.  
 TW: LED 燈帶可安裝在機殼上方、前方及下方位置。  
 CN: LED 灯条可安装在机箱上部、前面和下部。  
 JP: LED 照明ストリップは、ケースの上部、前面および下部に取り付けることができます。

**8.2 Removing the air filters | Entfernen der Luftfilter | Démontage des filtres a poussière | Wyciąganie filtrów powietrza | Retirada de los filtros de aire | Демонтаж воздушных фильтров | 拆除空氣濾網 | 卸下空氣過濾器 | エアフィルターの取り外し**

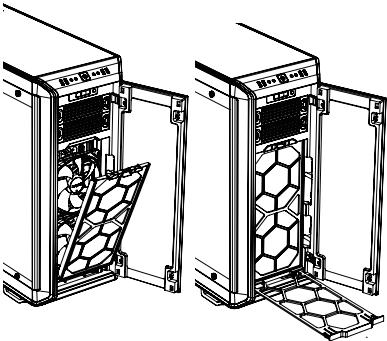
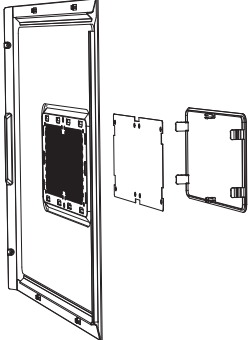
	<p>EN: Draw out the lower filter and swing down the front filter.          DE: Ziehen Sie den unteren und den vorderen Filter heraus.          FR: Retirez le filtre inférieur et abaissez le filtre avant.          PL: Wyciągnij dolny filtr i odchyl filtr przedni.          ES: Extraiga el filtro inferior y bascule hacia abajo el filtro frontal.          RU: Вытащите нижний фильтр и снимите фронтальный фильтр (см рисунок).          TW: 抽出下方濾網・向下擺動前濾網。          CN: 抽出下部過濾器・搖下前面過濾器。          JP: 下部フィルターを引き出し、前面フィルターを下ろします。</p>
	<p>EN: Remove the air filter from the side panel.          DE: Entfernen Sie den Luftfilter vom Seitenteil.          FR: Retirez le filtre à air du panneau latéral.          PL: Wyjmij filtr powietrza z bocznego panelu.          ES: Retire el filtro de aire del panel lateral.          RU: Отсоедините воздушный фильтр боковой панели.          TW: 拆除側面板的空氣濾網。          CN: 卸下側面板上的空氣過濾器。          JP: サイドパネルからエアフィルターを取り外します。</p>

**8.3 Removing the case front | Entfernen der Gehäusefront | Démontage de la façade | Zdejmowanie panelu przedniego | Retirada del frontal de la caja | Снятие передней панели | 拆除機殼前板 | 卸下機箱前面 | ケース前面の取り外し**

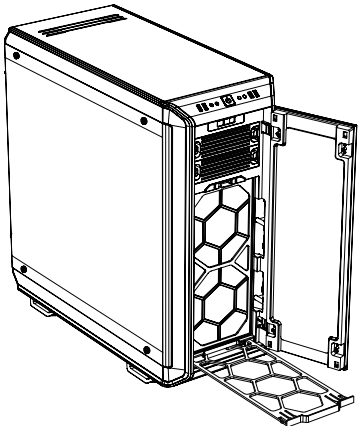
	<p>EN: Open the door and first remove the lower air filter and detach the side window.          DE: Öffnen Sie die Tür und entfernen Sie als erstes den unteren Luftfilter. Dann entfernen Sie das Seitenfenster.          FR: Ouvrez la porte et retirez le filtre à poussière du bas et détachez le panneau latéral.          PL: Otwórz drzwi i najpierw wyjmij dolny filtr powietrza i odłącz boczne okno.          ES: Abra la puerta y retire primero el filtro de aire inferior y separe la ventana lateral.          RU: Откройте дверку корпуса, извлеките нижний воздушный фильтр и отсоедините боковую панель.          TW: 打開機門・先拆除下方空氣濾網・並拆下側窗。          CN: 打开门・先拆卸下部空氣過濾器・然後分離側面窗口。          JP: ドアを開き、まず下部エアフィルターを取り外し、サイドウィンドウを取り外します。</p>
---	---

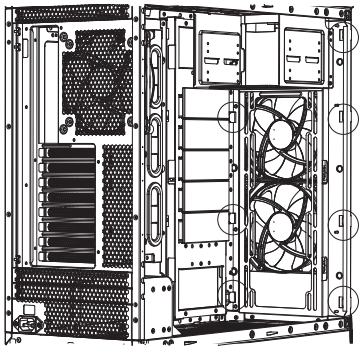

**EN:** Press all hooks on the inside of the case outwards, to release the front.  
**DE:** Drücken Sie alle Haken auf der Innenseite des Gehäuses nach außen, um die Front zu lösen.  
**FR:** Appuyez sur tous les crochets depuis l'intérieur pour libérer la façade.  
**PL:** Wciśnij wszystkie zaczepy znajdujące się po wewnętrznej stronie obudowy na zewnątrz, aby zwolnić przód.  
**ES:** Presione todos los ganchos del interior de la caja hacia fuera para soltar el frontal.  
**RU:** Отожмите крепежные защелки с внутренней стороны фронтальной панели.  
**TW:** 向外壓下機殼內的所有鉤子·鬆開前板。  
**CN:** 向外按机箱内側的所有卡鉤以釋放前面。  
**JP:** ケースの内側にあるすべてのフックを外側に押し、ケース前面を外します。

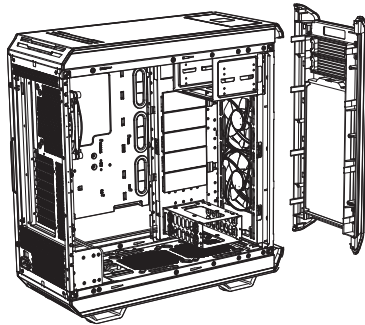

**EN:** Now detach the case front from the case body.  
**DE:** Ziehen Sie dann die Gehäusefront ab.  
**FR:** Maintenant, détachez l'avant du boîtier.  
**PL:** Teraz zdejmij przód z korpusu obudowy.  
**ES:** Ahora, separe el frontal de la caja del cuerpo de la caja.  
**RU:** Отсоедините фронтальную панель от шасси корпуса.  
**TW:** 從機殼機體拆下機殼前板。  
**CN:** 现在将机箱前面从箱体分离。  
**JP:** ケース前面をケース本体から外します。

**8.4 Removing the top cover | Entfernen des Gehäusedeckels | Démontage du panneau supérieur | Zdejmowanie górnej pokrywy | Retirada de la cubierta superior | Снятие верхней панели | 拆除上蓋板 | 卸下頂蓋 | 上部カバーの取り外し**

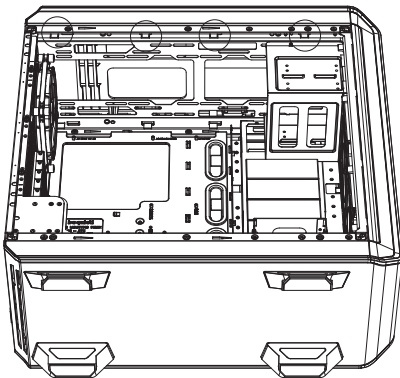

**EN:** First remove the case front. Locate the eight hooks under the top cover and press these to the outside, to release the cover.  
**DE:** Entfernen Sie zunächst die Vorderseite. Finden Sie die acht Haken unter dem Deckel und drücken Sie diese nach außen, um den Deckel zu lösen.  
**FR:** Retirez tout d'abord le cache frontal. Repérez les 8 crochets sous le panneau supérieur et poussez les pour le libérer.  
**PL:** Najpierw zdejmij przód obudowy. Zlokalizuj osiem haczyków pod górną pokrywą i naciśnij je na zewnątrz, aby zwolnić pokrywę.  
**ES:** En primer lugar, retire el frontal de la caja. Localice los ocho ganchos situados bajo la cubierta superior y presiónelos hacia el exterior para soltar la cubierta.  
**RU:** Сначала снимите переднюю панель. Найдите 8 защелок под верхней крышкой и отожмите их.  
**TW:** 先拆除機殼前板。找出上蓋板下的八個鉤子後向外壓·鬆開蓋板。  
**CN:** 先卸下机箱前板。找出顶盖下面的八个卡钩·向外按它们以释放顶盖。  
**JP:** 最初にケース前面を取り外します。上部カバーの下にある8つのフックを探し、外側に押し、カバーを外します。



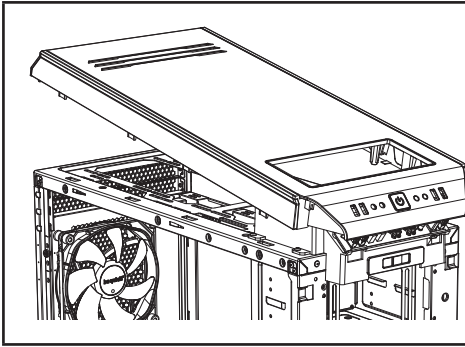

EN: Lift the cover up to remove it.  
 DE: Heben Sie den Deckel an, um diesen zu entfernen.  
 FR: Soulevez le panneau pour le retirer.  
 PL: Podnieś pokrywę, aby ją wyjąć.  
 ES: Levante la cubierta para retirarla.  
 RU: Потяните панель вверх для ее снятия.  
 TW: 向上抬起蓋板後取下。  
 CN: 向上提起顶盖以将其卸下。  
 JP: カバーを持ち上げて取り外します。

**8.5 Removing the PSU shroud | Entfernen des PSU-Covers | Démontage du cache alimentation | Demontaż ostony zasilacza | Retirada de la cubierta de la fuente de alimentación | Снятие кожуха БП | 拆卸 PSU 遮罩 | 卸下电源护罩 | PSU シュラウドの取り外し**

**Please note:** To simplify installation or replacement it is recommended you remove the HDD cage.  
**Hinweis:** Für einen besseren Ein- und Ausbau empfiehlt es sich, die HDD-Käfige zu entfernen.  
**Attention:** Pour simplifier l'installation ou le remplacement, il est recommandé de retirer la cage du disque dur.

**Uwaga:** Aby uprościć instalację lub wymianę, zaleca się wyjęcie klatki HDD.

**Tenga en cuenta lo siguiente:** Para simplificar la instalación o la sustitución le recomendamos que retire la jaula para discos duros.

**Обратите внимание:** для упрощения установки или замены рекомендуется предварительно демонтировать корзину HDD.

**請注意:** 為了方便安裝或更換，建議拆除 HDD 盒。

**请注意:** 为简化安装或更换，建议卸下硬盘笼。

**注記:** 簡単に取り付けまたは交換するために、HDD ケージを取り外すことをお勧めします。

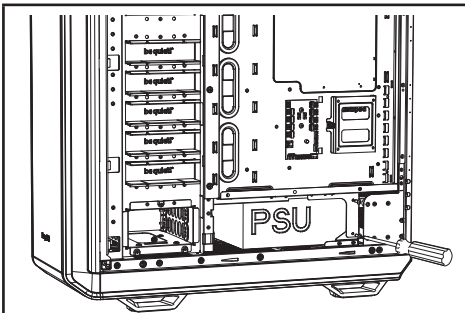

EN: First remove the screws on the PSU shroud.  
 DE: Entfernen Sie zunächst die Schrauben am PSU-Cover.  
 FR: Retirez d'abord les vis du cache alimentation.  
 PL: Najpierw odkręć śruby na ostonie zasilacza.  
 ES: En primer lugar, retire los tornillos de la cubierta de la fuente de alimentación.  
 RU: Открутите винты крепления кожуха блока питания.  
 TW: 先拆下 PSU 遮罩上的螺絲。  
 CN: 先拧下电源护罩上的螺丝。  
 JP: 最初に PSU シュラウドのねじを取り外します。

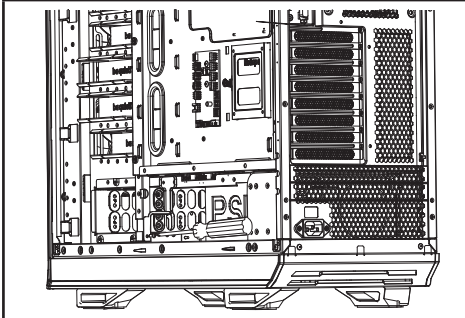

EN: Remove the screws on the HDD panel.  
 DE: Entfernen Sie die Schrauben am HDD-Panel.  
 FR: Retirez les vis sur le panneau du disque dur.  
 PL: Wykręć śruby z panelu HDD.  
 ES: Retire los tornillos del panel de disco duro.  
 RU: Выверните винты крепления панели HDD.  
 TW: 拆下 HDD 面板上的螺絲。  
 CN: 卸下硬盘面板上的螺丝。  
 JP: HDD パネルのねじを取り外します。

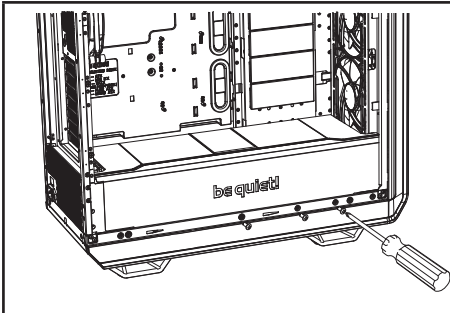

**EN:** Also unfasten the screws holding the PSU shroud on the front side.  
**DE:** Entfernen Sie die Schrauben im vorderen Bereich des PSU-Covers.  
**FR:** Dévissez également les vis qui retiennent le cache alimentation sur le côté avant.  
**PL:** Odkręć również śruby mocujące osłonę zasilacza na przedniej stronie.  
**ES:** Suelte también los tornillos que sujetan la cubierta de la fuente de alimentación en el lado frontal.  
**RU:** Открутите винты крепления кожуха БП к корпусу.  
**TW:** 同時鬆開將 PSU 遮罩固定在前側的螺絲。  
**CN:** 另外，也拧下在前面固定电源护罩的螺絲。  
**JP:** 前面の PSU シュラウドを固定しているねじも外します。

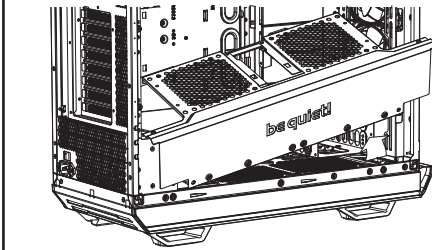

**EN:** Withdraw the PSU shroud and remove it from the case.  
**DE:** Nehmen Sie das PSU-Cover aus dem Gehäuse heraus.  
**FR:** Retirez le cache alimentation du boîtier.  
**PL:** Wyjmij osłonę zasilacza i wyciągnij ją z obudowy.  
**ES:** Saque la cubierta de la fuente de alimentación y retírela de la caja.  
**RU:** Извлеките кожух блока питания из корпуса.  
**TW:** 抽出 PSU 遮罩，從機殼上取下。  
**CN:** 取下电源护罩并将其从机箱上卸下。  
**JP:** PSU シュラウドを引き出して、ケースから取り出します。

**8.6 Removing the floor of the case and the case feet | Entfernen des Gehäusebodens und der Gehäusefüße | Démontage de la base et des pieds du boîtier | Demontaż podstawy obudowy i nóżek | Retirada de la base de la caja y del pie de la caja | Снятие нижней панели и ножек корпуса | 拆卸機殼底板和機殼腳架 | 卸下机箱底板和机箱支脚 | ケースフロアおよびケース足の取り外し**

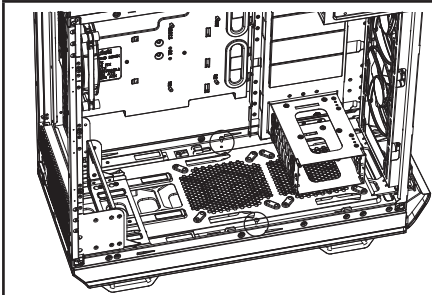

**EN:** First remove the PSU shroud (8.5). Next unscrew the two screws at the bottom of the case.  
**DE:** Entfernen Sie zunächst das PSU-Cover (8.5). Danach entfernen Sie die zwei Schrauben am Gehäuseboden.  
**FR:** Retirez d'abord le cache alimentation (8.5). Puis, dévissez les deux vis au fond du boîtier.  
**PL:** Najpierw zdejmij osłonę zasilacza (8.5). Następnie odkręć dwie śruby u dołu obudowy.  
**ES:** En primer lugar, retire la cubierta de la fuente de alimentación (8.5). A continuación, desenrosque los dos tornillos del fondo de la caja.  
**RU:** Снимите кожух блока питания (8.5) и открутите два винта в нижней части корпуса.  
**TW:** 先拆除 PSU 遮罩 (8.5)，接著鬆開機殼底部的兩顆螺絲。  
**CN:** 先卸下电源护罩 (8.5)，之后拧下机箱底部的两颗螺絲。  
**JP:** 最初に PSU シュラウドを取り外します (8.5)。次に、ケース底面にある 2 本のねじを外します。

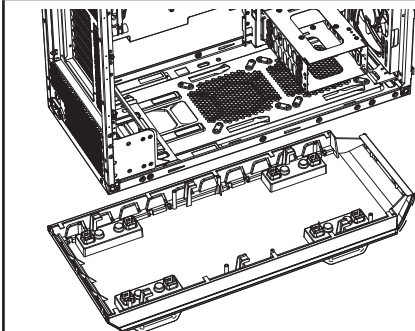

**EN:** Press the case towards the front and lift it up to release the case floor.  
**DE:** Drücken Sie das Gehäuse nach vorne und heben es dann an, um es vom Gehäuseboden zu lösen.  
**FR:** Poussez le boîtier vers l'avant et soulevez-le pour libérer la base du boîtier.  
**PL:** Naciśnij obudowę w kierunku przodu i podnieś ją, aby zwolnić podstawę obudowy.  
**ES:** Presione la caja hacia adelante y levántela para soltar la base de la caja.  
**RU:** Потяните корпус вперед и поднимите шасси для отсоединения от нижней панели.  
**TW:** 向前壓下機殼，並向上抬起鬆開機殼底板。  
**CN:** 朝前面按机箱，然后向上提起它以释放机箱底板。  
**JP:** ケースを前面方向に押し、持ち上げてケースフロアを外します。

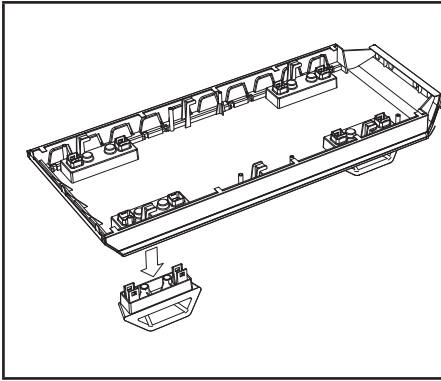

**EN:** To remove the feet, unscrew their fastening screws and press them downwards and out.

**DE:** Um die Gehäusefüße zu entfernen, lösen Sie die Schrauben und drücken die Standfüße nach unten heraus.

**FR:** Pour retirer les pieds, dévissez les vis de fixation et enfoncez les vers le bas.

**PL:** Aby zdemontować nóżki, odkręć śruby mocujące i docisnij je w dół i na zewnątrz.

**ES:** Para retirar el pie, desenrosque sus tornillos de fijación y sáquelos presionando hacia abajo.

**RU:** Для снятия ножек открутите крепежные винты и вытолкните ножки вниз.

**TW:** 若要取下腳架，請鬆開腳架固定螺絲，再向下及向外按壓腳架。

**CN:** 要卸下支脚，请拧下其紧固螺丝，向下按出它们。

**JP:** 足を取り外すには、締め付けねじを緩めて、下に押して外します。

**8.7. Changing the side the door opens | Anschlag der Tür ändern | Changer de côté l'ouverture de la porte | Zmiana strony otwierania drzwi | Cambio del lado de apertura de la puerta | Изменение направления открытия дверки | 更改機門開啟側 | 更改开门侧 | サイドドア開口部の変更**

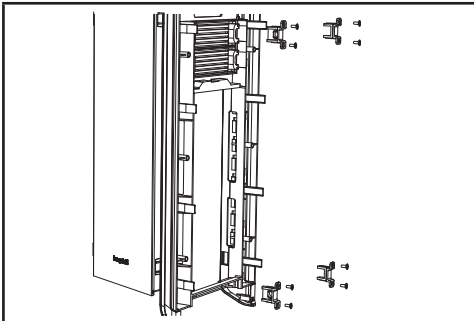

Remove the case front and door. | Entfernen Sie die Gehäusefront. | Enlevez l'avant et la porte du boîtier. | Zdejmij przód i drzwiczki. | Retire el frontal y la puerta de la caja. | Снимите фронтальную панель и дверку. | 拆除機殼前板和機門。 | 卸下机箱前面和門。 | ケース前面とドアを取り外します。

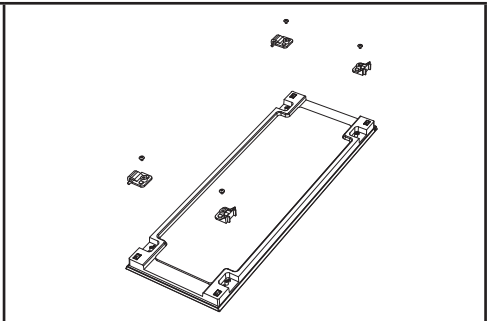

Remove all hinges and magnetic catches from the door. | Entfernen Sie alle Scharniere und Magnethalter von der Tür. | Retirez toutes les charnières et les verrous magnétiques de la porte. | Usuń wszystkie zawiasy i zaczepy magnetyczne z drzwi. | Retire todas las bisagras y cierres magnéticos de la puerta. | Снимите все шарниры и держатели магнитов | 拆除機門上的所有鉸鏈和磁力門扣。 | 从门上卸下所有合叶和磁扣。 | すべてのヒンジと磁気キャッチをドアから取り外します。

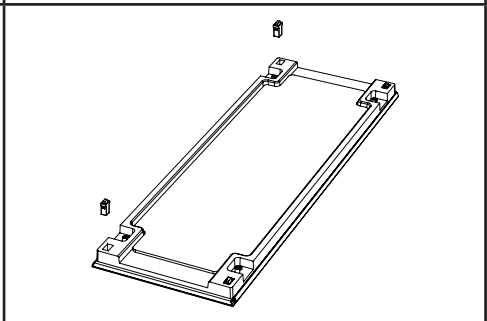
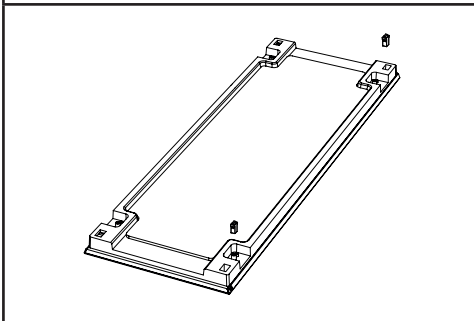

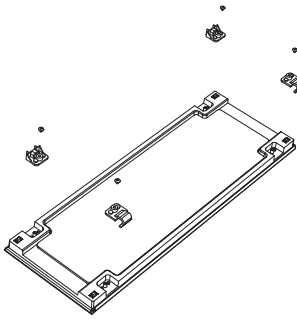
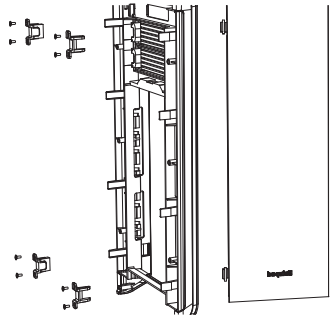
<p>Pull the push-and-release kits out of the door.   Ziehen Sie die Push-and-Release-Kits aus der Tür.   Extraire chaque système d'accroche de chaque côté de la porte.   Wyciągnij zestaw zamykający push-and-release z drzwi.   Saque los kits de presionar y soltar de la puerta.   Извлеките из дверки фиксаторы положения дверки   從機門拉出推放套件。   从门中拉出推放套件。   プッシュ・アンド・リリース キットをドアから引き出します。</p>	<p>Fit these into the openings on the opposite side of the door.   Stecken Sie diese nun wieder in die Öffnungen auf der anderen Seite der Tür.   Insérez-les dans les ouvertures du côté opposé de la porte.   Zamontuj go w otworach po przeciwnej stronie drzwi.   Encájelos en las aberturas del lado opuesto de la puerta.   Установите их в соответствующие отверстия на противоположной стороне дверки.   將推放套件裝入機門另一側的開口。   使它們咬合到門對側的開口處。   ドアの反対側の開口部にこれらを取り付けます。</p>
	
<p>Refit all hinges and magnetic catches on the opposite side of the door.   Verschrauben Sie alle Scharniere und Magnethalter auf der gegenüberliegenden Seite.   Remontez le boîtier sur sa base.   Ponownie przymocuj przód do korpusu obudowy.   Vuelva a colocar el frontal de la caja en el cuerpo de la caja.   Установите фронтальную панель корпуса на шасси.   將機殼前板重新裝回機殼機體。   將机箱前面裝回箱体。   ケース前面をケース本体に再取り付けします。</p>	<p>Refit the case front to the case body.   Installieren Sie die Gehäusefront wieder am Gehäuse-Body.   Remontez le boîtier sur sa base.   Ponownie przymocuj przód do korpusu obudowy.   Vuelva a colocar el frontal de la caja en el cuerpo de la caja.   Установите фронтальную панель корпуса на шасси.   將機殼前板重新裝回機殼機體。   將机箱前面裝回箱体。   ケース前面をケース本体に再取り付けします。</p>

8.8 Removing the ODD cage | Entfernen des ODD-Käfigs | Démontage cage lecteur optique | Wyjmowanie klatki ODD | Retirada de la jaula para unidades de disco óptico | Снятие корзины ODD | 拆除 ODD 盒 | 卸下光驱笼 | ODD ケージの取り外し

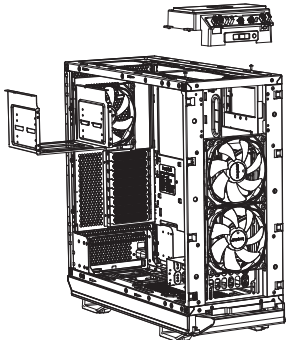
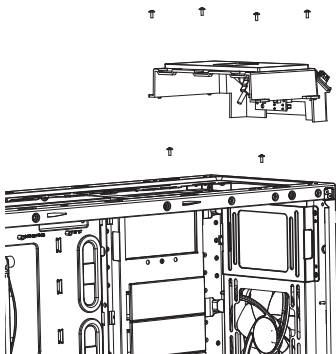
	<p><b>EN:</b> First remove the case front and the top cover. Next remove the front I/O module, in order to unfasten the screws holding the ODD cage and remove this.</p> <p><b>DE:</b> Entfernen Sie zuerst die Gehäusefront und den Gehäusedeckel. Entfernen Sie dann das vordere I/O Modul, um die Schrauben des ODD-Käfigs zu lösen und diesen zu entfernen</p> <p><b>FR:</b> Enlevez d'abord l'avant du boîtier et le panneau supérieur. Ensuite, retirez la connectique en façade afin de détacher les vis qui retiennent la cage du lecteur optique, puis retirez-la.</p> <p><b>PL:</b> Najpierw zdejmij przód obudowy i górną pokrywę. Następnie zdejmij przedni moduł I / O, aby odkręcić śruby mocujące klatkę ODD i usunąć ją.</p> <p><b>ES:</b> Retire primero el frontal de la caja y la cubierta superior. A continuación, retire el módulo de E/S frontal, a fin de soltar los tornillos que sujetan la jaula para unidades de disco óptico y retire la jaula.</p> <p><b>RU:</b> Предварительно снимите фронтальную и верхнюю панели корпуса. Затем снимите модуль фронтальных интерфейсов, чтобы открутить удерживающие корзину ODD винты.</p> <p><b>TW:</b> 先拆除機殼前板和上蓋板。接著拆除前 I/O 模組·依序鬆開固定 ODD 盒的螺絲後取下。</p> <p><b>CN:</b> 先卸下机箱前面和顶盖。之后卸下前面 I/O 模块·以便拧下用于固定光驱笼的螺丝并将笼卸下。</p> <p><b>JP:</b> 最初にケース前面と上部カバーを取り外します。次に、前面 I/O モジュールを取り外して、ODD ケージを固定しているねじを外し、これを取り外します。</p>
	<p><b>EN:</b> Install the fan bracket to fit an additional fan on the front.</p> <p><b>DE:</b> Installieren Sie die Lüfterhalterung für die Befestigung eines zusätzlichen Lüfters an der Vorderseite</p> <p><b>FR:</b> Installez le support de ventilateur pour loger un ventilateur supplémentaire sur le devant.</p> <p><b>PL:</b> Zainstaluj wspornik wentylatora, aby umieścić dodatkowy wentylator z przodu.</p> <p><b>ES:</b> Instale el soporte de ventilador para conectar un ventilador adicional en la parte frontal.</p> <p><b>RU:</b> Установите кронштейн для дополнительного фронтального вентилятора.</p> <p><b>TW:</b> 安裝風扇托架·在前側裝上另一部風扇。</p> <p><b>CN:</b> 安裝風扇支架以在前面裝配另外一個風扇。</p> <p><b>JP:</b> ファンブラケットを取り付けて、前面に追加ファンを取り付けます。</p>

9. EN AFFIXING AND REMOVING DISK DRIVES

**DE** ANBRINGEN UND ENTFERNEN VON LAUFWERKEN | **FR** MONTAGE ET DÉMONTAGE DES LECTEURS DE DISQUES | **PL** MONTAŻ I DEMONTAŻ NAPĘDÓW | **ES** FIJACIÓN Y RETIRADA DE UNIDADES DE DISCO | **RU** УСТАНОВКА И ДЕМОНТАЖ ПРИВОДОВ | **TW** 安裝和拆除磁碟機 | **CN** 固定和卸下磁盤驱动器 | **JP** ディスクドライブの取り付けと取り外し

9.1 Installing a 5.25" drive | Installation eines 5.25" Laufwerks | Installation d'un peripherique 5,25" | Instalacja dysku 5,25" | Instalación de una unidad de 5.25" | Установка привода 5.25" | 安裝 5.25" 磁碟機 | 安裝 5.25" 驱动器 | 5.25 インチドライブの取り付け

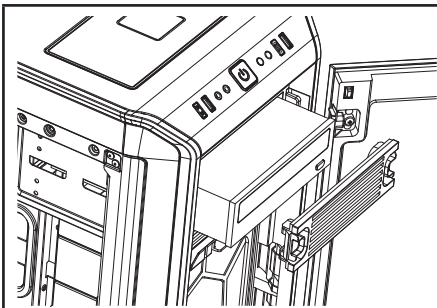

**EN:** Remove the 5.25" cover and slide the 5.25" device into the cage.  
**DE:** Entfernen Sie die 5.25" Blende und schieben Sie das 5.25" Gerät in den Käfig.  
**FR:** Retirez le cache et glissez le périphérique dans la cage.  
**PL:** Zdejmij osłonę 5,25" i wsuń urządzenie 5,25 "do klatki.  
**ES:** Retire la cubierta de 5.25" y deslice el dispositivo de 5.25" dentro de la jaula.  
**RU:** Удалите заглушку 5.25" и задвиньте устройство 5.25" в корзину ODD.  
**TW:** 拆下 5.25" 蓋板，然後將 5.25" 裝置滑入盒中。  
**CN:** 卸下 5.25" 盖，然后将 5.25" 设备滑入笼中。  
**JP:** 5.25 インチカバーを取り外し、5.25 インチデバイスをケージに挿入します。

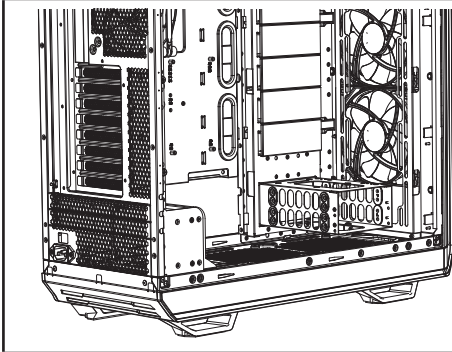

**EN:** Remove the side panel and secure the 5.25" device with knurled-head M3 screws.  
**DE:** Entfernen Sie das Seitenteil und sichern Sie das 5.25" Gerät mit den Rändelschrauben M3.  
**ES:** Retirez le panneau latéral et fixez le périphérique 5,25 " avec des vis M3 à tête moletée.  
**PL:** Zdejmij boczny panel i zamocuj urządzenie 5,25" za pomocą śrub M3 z łbem radełkowanym (szybkośrubki).  
**FR:** Retire le panel lateral y fije el dispositivo de 5.25" con tornillos de cabeza moletada M3.  
**RU:** Закрепите устройство 5.25" винтами с накатанной головкой M3.  
**TW:** 拆下側面板並使用滾花頭 M3 螺絲固定 5.25" 裝置。  
**CN:** 卸下側面板，然后用滾花頭 M3 螺絲固定 5.25" 设备。  
**JP:** サイドパネルを取り外し、5.25 インチデバイスをローレットヘッド M3 ねじで固定します。

**9.3 Installing drives into the HDD cage | Installation eines Laufwerks im HDD-Käfig | Installation de lecteurs dans les emplacements pour disque dur | Instalowanie napędów w klatce HDD | Instalación de unidades dentro de la jaula para discos duros | Установка привода в корзину HDD | 將磁碟機安裝到 HDD 盒 | 將驱动器安装到硬盘笼 | ドライブの HDD ケージへの取り付け**

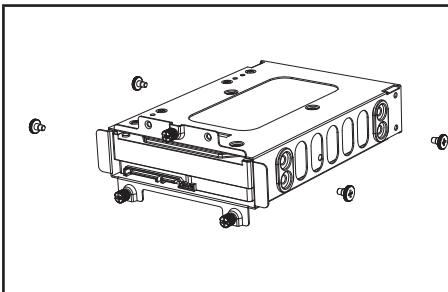

**EN:** Secure HDDs with four HDD screws into the 3.5" cage.  
**DE:** Installieren Sie HDDs mit den vier HDD-Schrauben im 3.5" Käfig.  
**FR:** Fixez les disques durs avec quatre vis disques durs dans la cage 3,5".  
**PL:** Zabezpiecz HDD czterema śrubami HDD w klatce 3,5".  
**ES:** Fije los discos duros con cuatro tornillos HDD en la jaula de 3.5".  
**RU:** Закрепите HDD внутри слота 3.5" с помощью четырех винтов.  
**TW:** 使用四顆 HDD 螺絲將 HDD 固定至 3.5" 盒。  
**CN:** 用四个硬盘螺丝将硬盘固定到 3.5" 设备笼。  
**JP:** HDD を 4 本の HDD ねじで 3.5 インチケージに固定します。

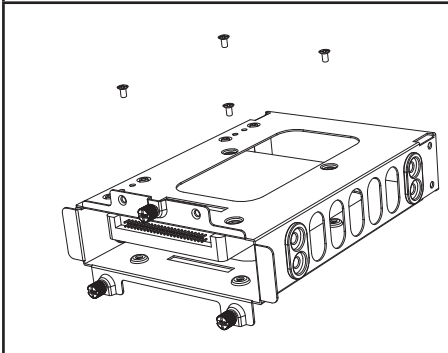

**EN:** Two SSDs can be installed into the upper and lower parts of each HDD cage.  
**DE:** Es können zwei SSDs an der Ober- und Unterseite pro HDD-Käfig installiert werden.  
**FR:** Deux disques SSD peuvent être installés dans les parties supérieure et inférieure de chaque cage de disque dur.  
**PL:** Dwa dyski SSD można zainstalować w górnej i dolnej części każdej klatki HDD.  
**ES:** Es posible instalar dos SSD en las partes superior e inferior de cada jaula para discos duros.  
**RU:** В каждый слот 3.5" HDD могут быть установлены два SSD (сверху и снизу слота).  
**TW:** 兩個 SSD 可安裝到每個 HDD 盒的上下方。  
**CN:** 可以将两个固态硬盘安装到每个硬盘笼的上部和下部。  
**JP:** 2 台の SSD を各 HDD ケージの上部と下部に取り付けることができます。

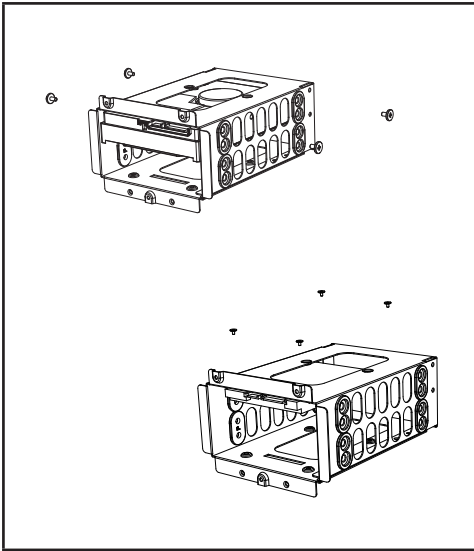

**EN:** It is possible to install two HDDs into the upper and lower parts of the double HDD cage. To secure these please use the screws supplied.

**DE:** Es können zwei HDDs an der Ober- und Unterseite in einem doppelten HDD-Käfig installiert werden. Zur Befestigung benutzen Sie bitte die mitgelieferten Schrauben.

**FR:** Il est possible d'installer deux disques durs dans les parties supérieure et inférieure de la cage double disque dur. Pour les fixer, utilisez les vis fournies.

**PL:** Możliwe jest zainstalowanie dwóch HDD w górnej i dolnej części podwójnej klatki HDD. Aby je zabezpieczyć, użyj dostarczonych śrub.

**ES:** Es posible instalar dos discos duros en las partes superior e inferior de la jaula doble para discos duros. Por favor, use los tornillos suministrados para fijarlos.

**RU:** В каждый слот 3.5" HDD могут быть установлены два SSD (сверху и снизу слота). Используйте комплектные винты для их монтажа.

**TW:** 兩個 HDD 也可以安裝到雙 HDD 盒的上下方。請使用隨附的螺絲固定。

**CN:** 可以将两个硬盘安装到双硬盘笼的上部和下部。要固定它们，请使用附带的螺丝。

**JP:** 2 台の HDD をダブル HDD ケージの上部と下部に取り付けることができます。これらの固定には、付属のねじを使用してください。

**9.4 Installing an SSD on the motherboard tray | Installation einer SSD auf dem Mainboard-Tray | Installation du SSD sur le support de la carte mere | Instalowanie dysku SSD na tacce płyty głównej | Instalación de un SSD en la bandeja de la placa base | Установка SSD на поддон материнской платы | 在主機板托盤上安裝 SSD | 在主板托盤上安裝固态硬盘 | SSD のマザーボードトレイへの取り付け**

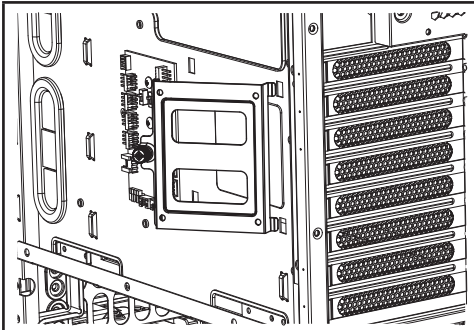

**EN:** Detach the SSD bracket on the rear side of the motherboard tray.

**DE:** Lösen Sie die SSD-Halterung an der Rückseite des Mainboard-Trays.

**FR:** Détachez le support SSD à l'arrière du plateau de la carte mère.

**PL:** Odłącz wspornik SSD z tyłu tacki płyty głównej.

**ES:** Separe el soporte del SSD en la parte trasera de la bandeja de la placa base.

**RU:** Открутите кронштейн SSD позади поддона материнской платы.

**TW:** 鬆開主機板托盤後側的 SSD 托架。

**CN:** 从主板托盤后面分离固态硬盘支架。

**JP:** マザーボードトレイの背面にある SSD ブラケットを外します。

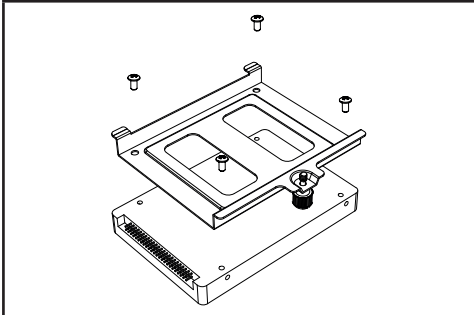

**EN:** Secure the SSD bracket on the SSD.

**DE:** Installieren Sie die SSD auf der SSD-Halterung.

**FR:** Fixez le support SSD sur le SSD.

**PL:** Zabezpiecz wspornik SSD na dysku SSD.

**ES:** Fije el soporte del SSD al SSD.

**RU:** Прикрепите SSD к кронштейну.

**TW:** 將 SSD 托架固定在 SSD 上。

**CN:** 將固态硬盘支架固定到固态硬盘上。

**JP:** SSD ブラケットを SSD に固定します。

9.5 Installing an SSD on the PSU shroud | Installation einer SSD auf dem PSU-Cover | Installation d'un SSD sur le cache alimentation | Instalowanie dysku SSD na ostionie zasilacza | Instalación de un SSD en la cubierta de la fuente de alimentación | Установка SSD на кожух БП | 將 SSD 安裝在 PSU 護罩上 | 在电源护罩上安装固态硬盘 | SSD の PSU シュラウドへの取り付け

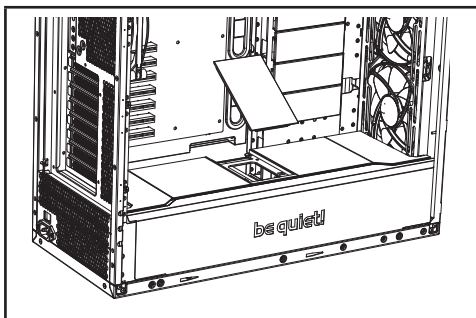

EN: First detach the central panel of the PSU shroud.  
 DE: Entfernen Sie zunächst die mittlere Abdeckung des PSU-Covers.  
 FR: Commencez par détacher le panneau central du cache alimentation.  
 PL: Najpierw odłącz środkowy panel ostony zasilacza.  
 ES: Primero, retire el panel central de la cubierta de la fuente de alimentación.  
 RU: Предварительно снимите центральную верхнюю крышку кожуха БП.  
 TW: 先鬆開 PSU 遮罩的中間面板。  
 CN: 先分离电源护罩的中心面板。  
 JP: 最初にPSU シュラウドの中央パネルを外します。

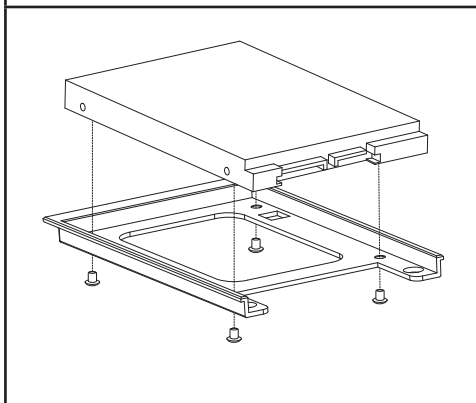

EN: Fit the SSD to the SSD bracket and secure the drive with M3 screws.  
 DE: Setzen Sie die SSD in die SSD-Halterung und fixieren Sie das Laufwerk mit den M3 Schrauben.  
 FR: Installez le disque SSD sur le support SSD et fixez le disque avec des vis M3.  
 PL: Włóż dysk SSD do wspornika SSD i zabezpiecz napęd za pomocą śrub M3.  
 ES: Coloque el SSD en su soporte y asegure la unidad con tornillos M3.  
 RU: Установите SSD на кронштейн и закрепите его винтами M3.  
 TW: 將 SSD 裝在 SSD 托架上・然後使用 M3 螺絲固定硬碟機。  
 CN: 將固态硬盘裝配到固态硬盘支架并用 M3 螺絲固定驱动器。  
 JP: SSD を SSD ブラケットに取り付け、ドライブを M3 ねじで固定します。

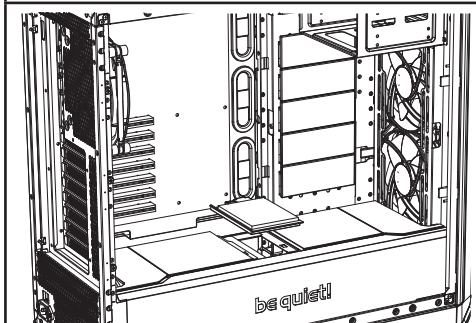

EN: Now place the SSD bracket in position on the PSU shroud.  
 DE: Setzen Sie nun die SSD-Halterung an die Position des PSU-Covers.  
 FR: Maintenant, placez le support SSD en bonne position sur le cache alimentation.  
 PL: Teraz umieść wspornik SSD we właściwej pozycji na ostonie zasilacza.  
 ES: Ahora coloque el soporte del SSD en posición en la cubierta de la fuente de alimentación.  
 RU: Установите кронштейн SSD в соответствующее место кожуха БП.  
 TW: 現在於 PSU 遮罩中・將 SSD 托架放至定位。  
 CN: 现在・在电源护罩將固态硬盘支架放置到位。  
 JP: 次に、SSD ブラケットを PSU シュラウド上の所定の位置に配置します。

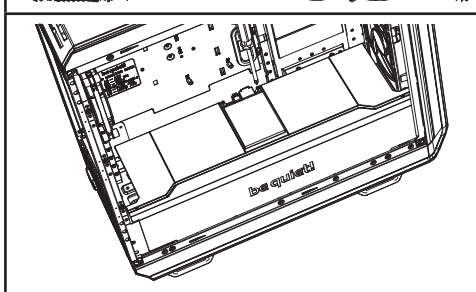

EN: Affix this using the 6#32 screws.  
 DE: Fixieren Sie diese mit den 6#32 Schrauben.  
 FR: Fixez-le en utilisant les 6 vis # 32.  
 PL: Przymocuj go za pomocą śrub 6 # 32.  
 ES: Fijelo utilizando los tornillos #6-32.  
 RU: Прикрутите его винтами 6#32.  
 TW: 使用 6#32 螺絲固定。  
 CN: 使用 6#32 螺絲固定它。  
 JP: これを 6#32 ねじを使用して取り付けます。



9.6 HDD slot cover | HDD-Slot Cover | Couverture de fente pour disque dur | Osona gniazda HDD | Cubierta de la ranura para disco duro | Заглушка слотов HDD | HDD 插槽蓋板 | 硬盤插槽蓋 | HDD スロットカバー

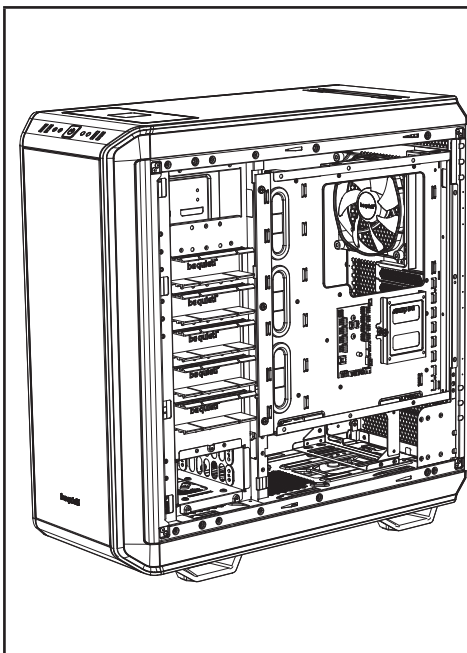

**EN:** The five HDD slot covers may each be positioned in three ways. They can either completely cover the opening or at two offset distances to suit different cable widths.

**DE:** Die fünf HDD-Slot-Cover können in drei Stufen verstellt werden. Sie verdecken die Öffnungen vollständig oder in zwei Höhen für unterschiedliche Kabeldicken.

**FR:** Les cinq couvercles de fente pour disque dur peuvent être positionnés de trois manières. Ils peuvent recouvrir complètement l'ouverture ou à deux distances de décalage pour s'adapter à différentes largeurs de câbles.

**PL:** Można rozmieścić pięć zaślepek/osłon gniazd HDD na trzy sposoby. Mogą one całkowicie zakryć otwór lub być odsunięte w dwóch odległościach w celu dopasowania do różnych szerokości prowadzonych przewodów.

**ES:** Cada una de las cinco cubiertas para ranura de disco duro puede colocarse de tres maneras. Pueden cubrir por completo la abertura o bien con dos distancias desplazadas para adaptarse a diferentes anchuras de cable.

**RU:** Пять заглушек слотов HDD могут быть установлены в трех положениях: полностью закрывая отверстия или в двух положениях открывая их для монтажа кабелей разной толщины.

**TW:** 五個 HDD 插槽蓋板可分別以三種方式放置。蓋板可完全覆蓋開口。或是採兩個偏移距離以適應不同的纜線寬度。

**CN:** 五个硬盘插槽盖每个都能以三种方式放置。它们可以完全盖住开口处。或偏移两段距离以适合不同的线缆宽度。

**JP:** 5つの HDD スロットカバーは、それぞれ 3つの方法で配置できます。開口部または 2つのオフセット距離で完全に覆うことができるため、異なるケーブル幅に適合することができます。

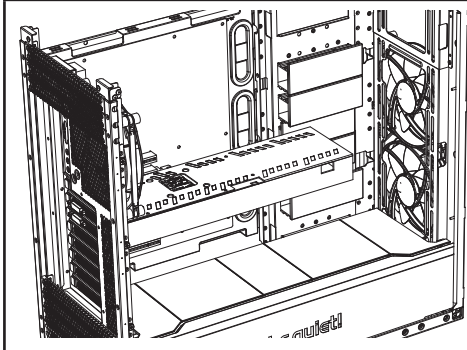

**EN:** As required, the covers can be removed or positioned to organize cables.

**DE:** Je nach Anforderung können die Cover entfernt oder für die Kabelorganisation justiert werden.

**FR:** Selon les besoins, les fentes peuvent être retirées ou positionnées pour organiser les câbles.

**PL:** Osłony można zdemontować lub umieścić w celu uporządkowania przewodów.

**ES:** Según sea necesario, las cubiertas pueden retirarse o colocarse para organizar cables.

**RU:** При необходимости крышки могут быть сняты или переставлены для монтажа кабелей.

**TW:** 可依需求拆除或設置蓋板整理纜線。

**CN:** 需要时可以卸下盖或调整位置来组织线缆。

**JP:** 必要に応じて、カバーを取り外したり配置して、ケーブルを整理することができます。

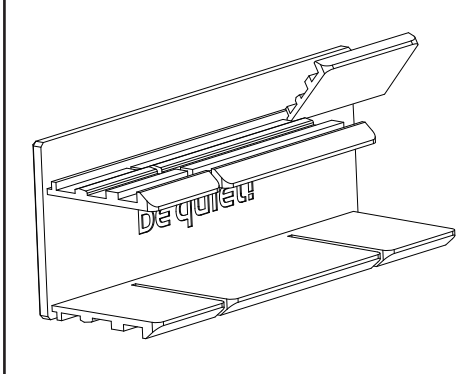

**EN:** To optimize the cable routing, individual segments of each cover can be snapped off.

**DE:** Zur Optimierung der Kabelführung können einzelne Segmente der jeweiligen Abdeckung herausgebrochen werden.

**FR:** Pour optimiser le routage des câbles, des segments individuels de chaque fente peuvent être détachés.

**PL:** Aby zoptymalizować prowadzenie przewodów, poszczególne segmenty każdej osłony można odtamać.

**ES:** Para optimizar el tendido de cables, es posible desprender segmentos individuales de cada cubierta.

**RU:** Для упрощения монтажа кабелей отдельные сегменты заглушек могут быть удалены.

**TW:** 若要有效佈線，可折斷每個蓋板的個別部分。

**CN:** 要优化布线设计，可以去掉每个盖的个别片段。

**JP:** ケーブル配線を最適化するために、各カバーの個々のセグメントを折り取るすることができます。

**Warning:** Any segments that are snapped off cannot be refitted.

**Warnung:** Einmal herausgebrochene Segmente können nicht wieder angebracht werden.

**Attention:** Les segments cassés ne peuvent pas être réaménagés.

**Ostrzeżenie:** Żadnych odłamanych segmentów nie można ponownie zamocować.

**Advertencia:** Los segmentos desprendidos no se pueden volver a montar.

**Внимание:** Удаленные сегменты не могут быть восстановлены.

警告：任何折斷的部分無法重新裝回。

警告：片段去掉后无法重新裝回。

警告：折り取ったセグメントは再取り付けできません。

## 10. EN MODIFYING THE CASE LAYOUT

**DE** GEHÄUSELAYOUT ANPASSEN | **FR** MODIFICATION DE LA CONFIGURATION | **PL** Modyfikowanie układu obudowy | **ES** MODIFICACIÓN DE LA CONFIGURACIÓN DE LA CAJA | **RU** ИЗМЕНЕНИЕ СХЕМЫ КОРПУСА | **TW** 修改機殼配置 | **CN** 修改机箱布局 | **JP** ケースレイアウトの変更

10.1 Changing the mounting height of the motherboard tray (layouts 3, 4, 5, 6) | Einbauhöhe des Mainboard-Trays ändern (Layout 3, 4, 5, 6) | Modification de la hauteur du plateau de la carte mère (dispositions 3, 4, 5, 6) | Zmiana wysokości montażu tacki płyty głównej (układy 3, 4, 5, 6) | Cambio de la altura de montaje de la bandeja de la placa base (configuraciones 3, 4, 5, 6) | Изменение положения поддона материнской платы по высоте (схемы 3, 4, 5, 6) | 更改主機板托盤的安裝高度 (配置 3・4・5・6) | 更改主板托盤安裝高度 (布局 3・4・5・6) | マザーボードトレイの取り付け高さの変更(レイアウト 3, 4, 5, 6)

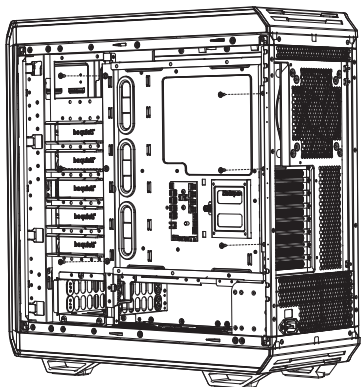

**EN:** Remove the side panel. Unscrew the six screws on the rear side of the motherboard tray (as shown).

**DE:** Entfernen Sie die Seitenteile. Lösen sie die sechs Schrauben auf der Rückseite des Mainboard-Trays.

**FR:** Retirez le panneau latéral. Dévissez les six vis à l'arrière du plateau de la carte mère (comme indiqué).

**PL:** Usuń panel boczny. Odkręć sześć śrub z tyłu tacki płyty głównej (jak pokazano).

**ES:** Retire el panel lateral. Desenrosque los seis tornillos de la parte trasera de la bandeja de la placa base (de la forma mostrada).

**RU:** Снимите боковую панель. Открутите шесть винтов с обратной стороны поддона материнской платы как показано на рисунке.

**TW:** 拆除側面板。鬆開主機板托盤後側的六顆螺絲 (如圖所示)。

**CN:** 卸下側面板。拧下主板托盤后面的六顆螺絲 (如圖所示)。

**JP:** サイドパネルを取り外します。マザーボードトレイの背面にある6本のねじ(図のように)を外します。

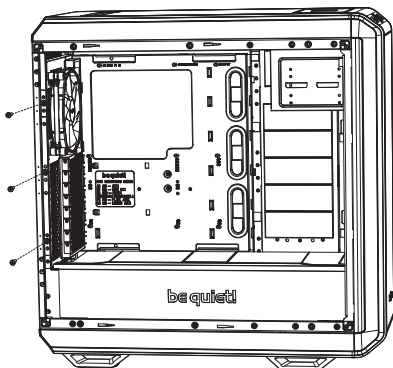

**EN:** Unscrew the three screws on the front side of the motherboard tray (as shown) and detach the motherboard tray.

**DE:** Lösen Sie die drei Schrauben auf der Vorderseite des Mainboard-Trays und entnehmen Sie es.

**FR:** Dévissez les trois vis sur le côté avant du plateau de la carte mère (comme indiqué) et détachez le plateau de la carte mère.

**PL:** Odkręć trzy śruby z przedniej strony tacki płyty głównej (jak pokazano) i odłącz tackę płyty głównej.

**ES:** Desatornille los tres tornillos de la parte delantera de la bandeja de la placa base (de la forma mostrada) y separe la bandeja.

**RU:** Открутите три винта спереди поддона материнской платы как показано на рисунке и отсоедините поддон материнской платы.

**TW:** 鬆開主機板托盤前側的三顆螺絲 (如圖所示)，然後鬆開主機板托盤。

**CN:** 拧下主板托盤前面的三顆螺絲 (如圖所示) 并分离主板托盤。

**JP:** マザーボードトレイの前面にある3本のねじ(図のように)を外し、マザーボードトレイを取り外します。

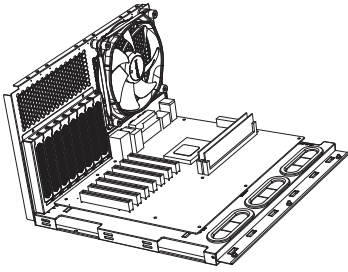

**EN:** If you wish, you can now use the motherboard tray as a test bench.

**DE:** Das Mainboard-Tray kann nun optional als Test-Bench genutzt werden.

**FR:** Si vous le souhaitez, vous pouvez maintenant utiliser le plateau de la carte mère comme table de test.

**PL:** Jeżeli chcesz, możesz teraz używać tacki płyty głównej jako stanowiska testowego (test bench).

**ES:** Si lo desea, puede utilizar ahora la bandeja de la placa base como banco de pruebas.

**RU:** Поддон материнской платы может выполнять роль тестового стенда.

**TW:** 您現在也可以將主機盤托盤當作測試台使用。

**CN:** 如果愿意·现在您可以将主板托盘用作测试工作台。

**JP:** 必要に応じて、マザーボードトレイをテストベンチとして使用できます。

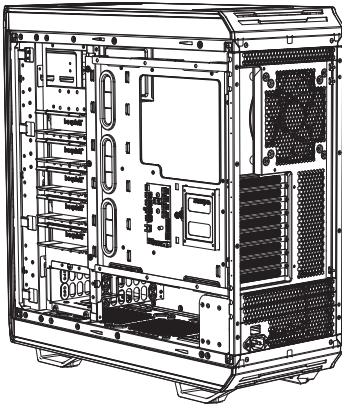

**EN:** Refit the motherboard tray with the nine screws removed in any one of three possible mounting heights.

**DE:** Installieren Sie das Mainboard-Tray mit den neun Schrauben in einer der drei möglichen Einbauhöhen.

**FR:** Repositionnez le plateau de la carte mère avec les neuf vis retirées dans l'une des trois hauteurs de montage possibles.

**PL:** Zamontuj tackę płyty głównej za pomocą dziewięciu usuniętych śrub na jednej z trzech możliwych wysokości montażu.

**ES:** Vuelva a colocar la bandeja de la placa base con los nueve tornillos retirados en cualquiera de las tres posibles alturas de montaje.

**RU:** Установите и закрепите винтами поддон материнской платы в одном из трех положений по высоте.

**TW:** 依照三個可以安裝的高度·挑選其中一個高度使用拆下的九顆螺絲重新裝上主機板托盤。

**CN:** 用卸下的九顆螺絲以三種可能安裝高度中的任何一個改裝主板托盤。

**JP:** 取り付け可能な 3 つの高さのいずれかで、取り外した 9 本のねじを使って、マザーボードトレイを再取り付けします。

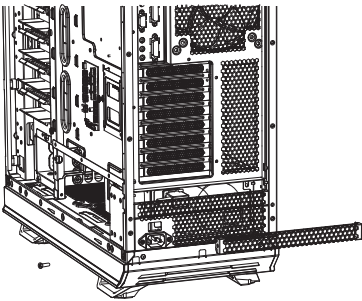

**EN:** Remove covers on the rear side, by removing the fastening screws on both sides.

**DE:** Entfernen Sie die rückseitigen Abdeckungen, indem Sie die Schrauben an den Seiten entfernen.

**FR:** Enlevez les caches à l'arrière en enlevant les vis de fixation des deux côtés.

**PL:** Zdejmij osłony z tyłu, odkręcając śruby mocujące po obu stronach.

**ES:** Retire las cubiertas de la parte trasera retirando los tornillos de sujeción de ambos lados.

**RU:** Снимите заглушки тыльной части корпуса, открыв крепежные винты с обеих сторон.

**TW:** 拆除兩側的固定螺絲·取下後側蓋板。

**CN:** 卸下兩面的緊固螺絲以卸下后面的蓋。

**JP:** 両側の固定ねじを緩めて背面カバーを取り外します。

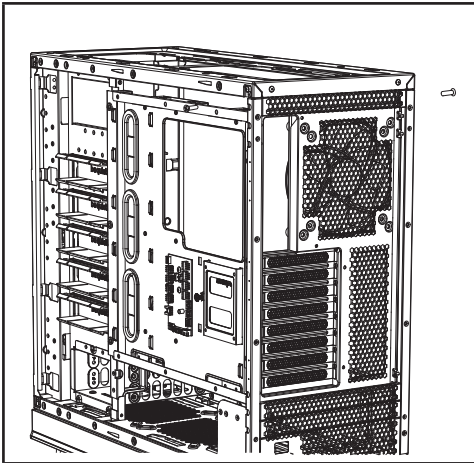

**EN:** Reposition the covers on the rear side, so that they fill any gaps and secure the covers with screws.

**DE:** Positionieren Sie die rückseitigen Abdeckungen neu, um die Lücke zu schließen und befestigen Sie die Abdeckung mit Schrauben.

**FR:** Repositionnez les caches sur le côté arrière, de sorte qu'ils remplissent les et fixez les couvercles avec des vis.

**PL:** Zmień położenie osłon z tyłu, tak aby wypełniły wszystkie luki i przymocuj za pomocą śrub.

**ES:** Vuelva a colocar las cubiertas en la parte trasera de modo que cubran cualquier hueco y fije las cubiertas con tornillos.

**RU:** Переставьте заглушки тыльной части корпуса в соответствующие отверстия и закрепите их винтами.

**TW:** 重新調整後側蓋板位置・貼緊無縫隙後・再使用螺絲固定蓋板。

**CN:** 在后面重新放置盖・使它们填充任何问隙并用螺丝固定盖。

**JP:** 背面カバーを隙間を埋めるように再配置し、ねじでカバーを固定します。

**10.2 Changing the orientation of the HDD panel (layout 2, 4, 6) | Ausrichtung des HDD-Panels ändern (Layout 2, 4, 6) | Modification de l'orientation du panneau de disque dur (disposition 2, 4, 6) | Zmiana orientacji panelu HDD (układ 2, 4, 6) | Cambio de la orientación del panel del disco duro (configuraciones 2, 4, 6) | Изменение расположения панели HDD (схемы 2, 4, 6) | 更改 HDD 面板方向 (配置 2・4・6) | 更改硬盘面板方向 (布局 2・4・6) | HDD パネルの向きの変更 (レイアウト 2, 4, 6)**

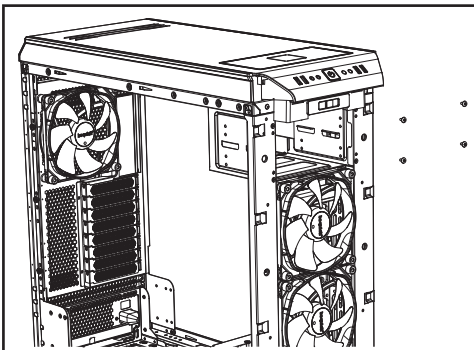

**EN:** Remove the side panels, the case front, the PSU shroud and the motherboard tray.

**DE:** Entfernen Sie die Seitenteile, die Gehäusefront, das PSU-Cover und das Mainboard-Tray.

**FR:** Retirez les panneaux latéraux, l'avant du boîtier, le cache alimentation et le plateau de la carte mère.

**PL:** Usuń boczne panele, przód obudowy, osłonę zasilacza i taczkę płyty głównej.

**ES:** Retire los paneles laterales, el frontal de la caja, la cubierta de la fuente de alimentación y la bandeja de la placa base.

**RU:** Снимите боковые и фронтальную панели корпуса, кожух блока питания и поддон материнской платы.

**TW:** 拆除側面板・機殼前板・PSU 護罩及主機板托盤。

**CN:** 卸下側面板・机箱前面・电源护罩和主板托盘。

**JP:** サイドパネル、ケース前面、PSU シュラウド、マザーボードトレイを取り外します。

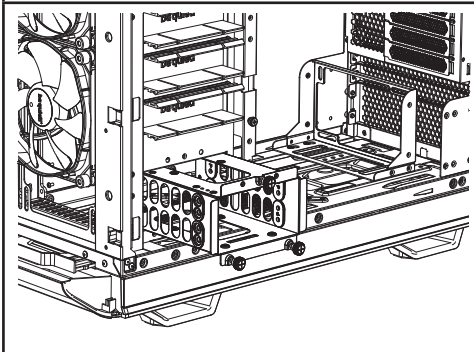

**EN:** Remove the double HDD cage. The single HDD cages can be left in place.

**DE:** Entfernen Sie den doppelten HDD-Käfig. Einzelne HDD-Käfige müssen nicht ausgebaut werden.

**FR:** Retirez la double fente pour disque dur. Les cages individuelles pour disque dur peuvent être laissées en place.

**PL:** Usuń podwójną klatkę HDD. Pojedyncze klatki HDD można pozostawić na miejscu.

**ES:** Retire la jaula doble para discos duros. Las jaulas simples para discos duros se puede dejar en su lugar.

**RU:** Демонтируйте корзину HDD. Отдельные слоты HDD не нуждаются в демонтаже.

**TW:** 拆除雙 HDD 盒。單 HDD 盒可以留在原處。

**CN:** 卸下双硬盘笼。单硬盘笼可以保持在原位。

**JP:** ダブル HDD ケージを取り外します。シングル HDD ケージは、そのまま残すことができます。

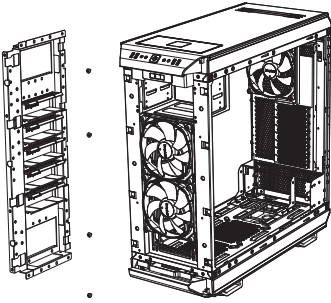

EN: Detach the HDD panel by unscrewing its ten screws.  
 DE: Lösen Sie das HDD-Panel ab, indem Sie die zehn Schrauben lösen.  
 FR: Détachez le panneau du disque dur en dévissant ses dix vis.  
 PL: Zdejmij panel HDD odkręcając jego dziesięć śrub.  
 ES: Separe el panel de disco duro desenroscando sus diez tornillos.  
 RU: Отсоедините панель HDD, открутив десять винтов.  
 TW: 鬆開 HDD 面板上的十顆螺絲。拆下 HDD 面板。  
 CN: 拧下其十顆螺絲分離硬盤面板。  
 JP: 10 本のねじを外して、HDD パネルを取り外します。

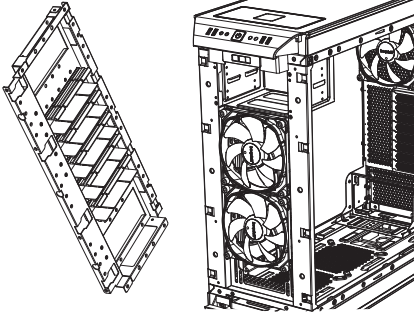

EN: Turn the HDD panel upside down.  
 DE: Drehen Sie das HDD-Panel um 180 Grad.  
 FR: Retournez le panneau du disque dur.  
 PL: Obróć panel HDD do góry nogami.  
 ES: Dé la vuelta al panel de disco duro.  
 RU: Переверните панель HDD.  
 TW: 將 HDD 面板顛倒過來。  
 CN: 將硬盤面板翻轉過來。  
 JP: HDD パネルを裏返しにします。

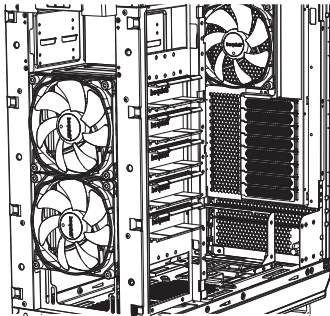

EN: Refit the HDD panel and secure it again with the ten screws.  
 DE: Setzen Sie das HDD-Panel wieder ein und sichern Sie dieses mit Schrauben.  
 FR: Remplacez le panneau du disque dur et fixez-le à nouveau avec les dix vis.  
 PL: Ponownie zamontuj panel HDD i zabezpiecz go za pomocą dziesięciu śrub.  
 ES: Vuelva a colocar el panel de disco duro y fíjelo de nuevo con los 10 tornillos.  
 RU: Установите панель HDD в нужном положении и закрепите ее десятью винтами.  
 TW: 重新裝上 HDD 面板並使用方才的十顆螺絲固定。  
 CN: 改裝硬盤面板并用十顆螺絲重新將其固定。  
 JP: HDD パネルを再取り付けし、10 本のねじで再度固定します。

10.3 Mounting positions for the power supply | Einbaupositionen für das Netzteil | Positions de montage de l'alimentation | Położenia montażowe zasilacza | Posiciones de montaje para la fuente de alimentación | Размещение блока питания | 電源供應器安裝位置。 | 电源的安裝位置 | 電源裝置的取り付け位置

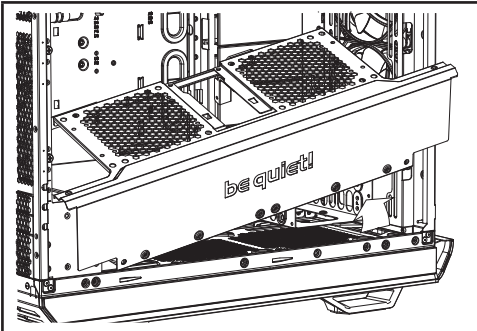
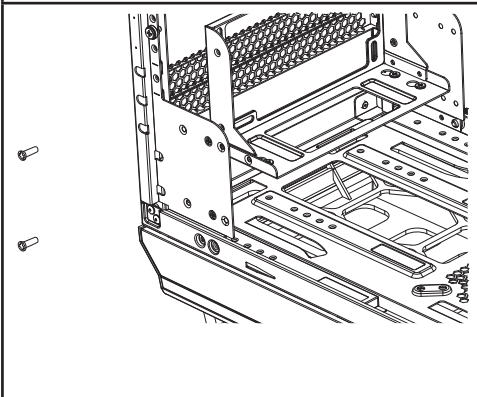
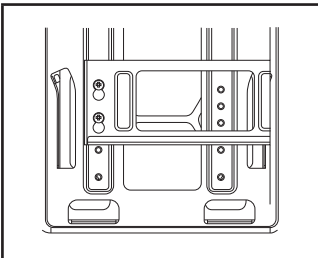
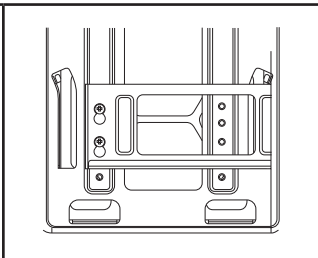
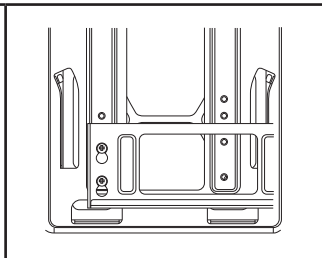
	<p>EN: First remove the PSU shroud.  DE: Entfernen Sie zunächst das PSU-Cover.  FR: Enlevez d'abord le cache alimentation.  PL: Najpierw wyjmij osłonę zasilacza.  ES: En primer lugar, retire la cubierta de la fuente de alimentación.  RU: Демонтируйте кожух БП.  TW: 先拆除 PSU 遮罩。  CN: 先卸下电源护罩。  JP: 最初に PSU シュラウドを取り外します。</p>	
	<p>EN: Remove the PSU mounting and reposition the step screws at the bottom of the case.  DE: Entfernen Sie die PSU-Halterung und repositionieren Sie die Step-Schrauben am Boden.  FR: Retirez le support de l'unité d'alimentation et repositionnez les vis dédiées au bas du boîtier.  PL: Wyjmij wspornik zasilacza i zmień położenie śrub krokowych na spodzie obudowy.  ES: Retire el elemento de montaje de la fuente de alimentación y vuelva a colocar los tornillos de estrella en la parte inferior de la caja.  RU: Снимите кронштейн БП и переставьте винты в нижней панели корпуса.  TW: 拆除 PSU 安裝件，並重新調整機殼底部圓頭螺絲的位置。  CN: 卸下电源安装架，重新定位机箱的台阶螺丝。  JP: PSU 取り付けを取り外し、ケースの底面にある段付ねじの位置を変更します。</p>	
		
<p>EN: Fixing points of the step screws for normal layout.  DE: Befestigungspunkte der Step-Schrauben für normalen Einbau.  FR: Points de fixation des vis pour une disposition normale.  PL: Punkty mocowania śrub krokowych dla układu normalnego.  ES: Puntos de fijación de los tornillos de estrella para la configuración normal.  RU: Монтажные точки крепления для классического расположения.  TW: 一般配置時圓頭螺絲的固定點。  CN: 正常布局的台阶螺丝固定点。  JP: 通常レイアウト用の段付ねじの固定ポイント。</p>		

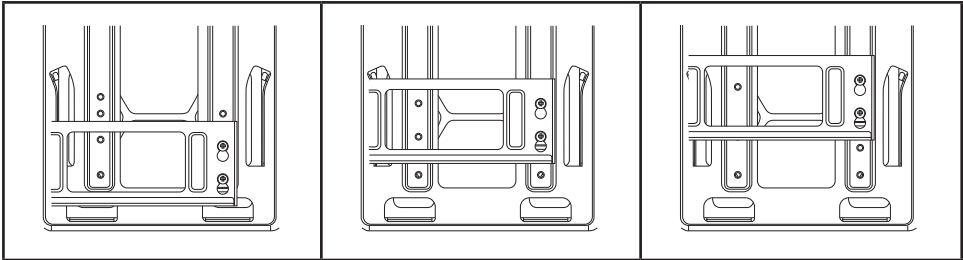

**EN:** Fixing points of the step screws for inverted layout.  
**DE:** Befestigungspunkte der Step-Schrauben für invertierten Einbau.  
**FR:** Points de fixation des vis pour la disposition inversée.  
**PL:** Punkty mocowania śrub krokowych dla układu odwróconego.  
**ES:** Puntos de fijación de los tornillos de estrella para la configuración invertida.  
**RU:** Монтажные точки крепления для обратного расположения.  
**TW:** 反向配置時圓頭螺絲的固定點。  
**CN:** 倒置布局的台阶螺丝固定点。  
**JP:** 反転レイアウト用の段付ねじの固定ポイント。

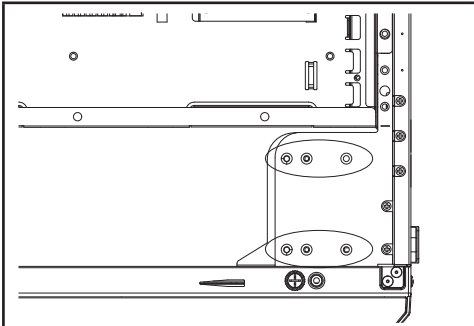

**EN:** Affix the PSU mounting at the desired layout depth.  
**DE:** Befestigen sie die PSU-Halterung entsprechend der gewählten Einbautiefe.  
**FR:** Fixez le support d'alimentation à la profondeur de disposition souhaitée.  
**PL:** Przymocuj mocowanie zasilacza na żądanej głębokości układu.  
**ES:** Fije el elemento de montaje de la fuente de alimentación a la profundidad de configuración deseada.  
**RU:** Прикрутите кронштейн БП в соответствии с нужным положением.  
**TW:** 依所需的配置深度固定 PSU 安裝件。  
**CN:** 以所需的布局深度固定电源安装架。  
**JP:** PSU マウントを所望のレイアウト深さに固定します。

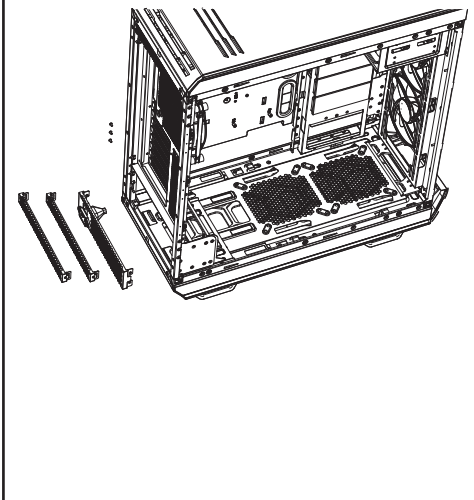

**EN:** It is necessary for inverted layout to remove the PSU shroud on the rear side and refit it rotated through 180 degrees.  
**DE:** Für ein invertiertes Layout ist es notwendig, die rückseitige Netzteilabdeckung auszubauen und um 180 Grad gedreht wieder einzubauen.  
**FR:** Pour une configuration inversée, il est nécessaire de retirer le cache alimentation à l'arrière et de le remettre en place à 180 degrés.  
**PL:** Dla odwróconego układu konieczne jest zdjęcie osłony zasilacza z tylnej strony i ponowne jej obrócenie o 180 stopni.  
**ES:** Para la configuración invertida es necesario retirar la cubierta de la fuente de alimentación de la parte trasera y volver a colocarla girada 180°.  
**RU:** В случае обратной компоновки необходимо переставить кожух БП, развернув его на 180 градусов.  
**TW:** 反向配置時，必須拆除後側的 PSU 遮罩，旋轉 180 度後重新裝回。  
**CN:** 对于倒置布局需要卸下后面的电源护罩，并通过旋转 180 度重新装配它。  
**JP:** 反転レイアウトでは、背面の PSU シュラウドを取り外し、180 度回転させて再度取り付ける必要があります。

10.4 Assembling with inverted layout | Zusammenbau eines inversen Aufbaus | Assemblage avec disposition inversée | Montaż w układzie odwróconym | Montaje con configuración invertida | Сборка корпуса с обратной компоновкой | 反向配置組裝 | 倒置布局組裝 | 反転レイアウトでの組立

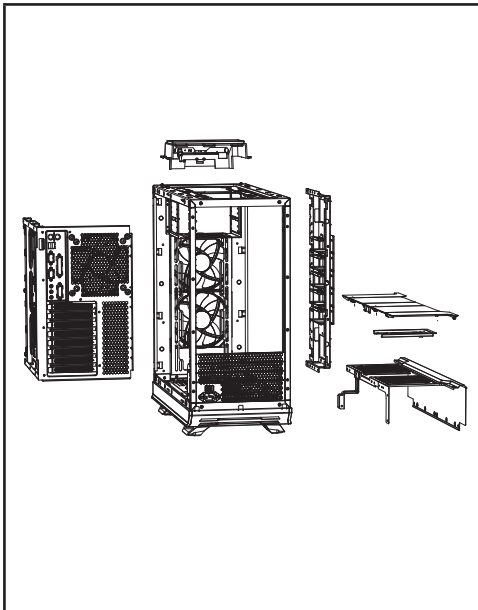

**EN:** To install the system on the opposite side of the case, the motherboard tray, HDD panel, PSU shroud and the PSU mounting must all be relocated.

**DE:** Um das System auf der anderen Seite des Gehäuses zu installieren, müssen Mainboard-Tray, HDD-Panel, PSU-Cover und auch Netzteilhalterung versetzt werden.

**FR:** Pour installer le système sur le côté opposé du boîtier, il sera nécessaire de déplacer le plateau de la carte mère, le panneau du disque dur, le cache alimentation et le support du bloc d'alimentation.

**PL:** Aby zainstalować system po przeciwnej stronie obudowy, tacka płyty głównej, panel HDD, osłona zasilacza i wspornik zasilacza muszą zostać przeniesione.

**ES:** Para instalar el sistema en el lado contrario de la caja, es necesario reubicar la bandeja de la placa base, el panel de disco duro, la cubierta de la fuente de alimentación y el elemento de montaje de la fuente de alimentación.

**RU:** Для установки системы на противоположной стороне корпуса необходимо изменить положение поддона материнской платы, панели HDD, кожуха БП и крепления блока питания.

**TW:** 若要將系統安裝在機殼的另一側，必須全部重新調整主機板托盤、HDD 面板、PSU 護罩以及 PSU 安裝件的位置。

**CN:** 要在机箱对侧安装系统，主板托盘、硬盘面板、电源护罩和电源安装架必须重新排布。

**JP:** システムをケースの反対側に取り付けるには、マザーボードトレイ、HDD パネル、PSU シュラウド、および PSU マウントをすべて再配置する必要があります。

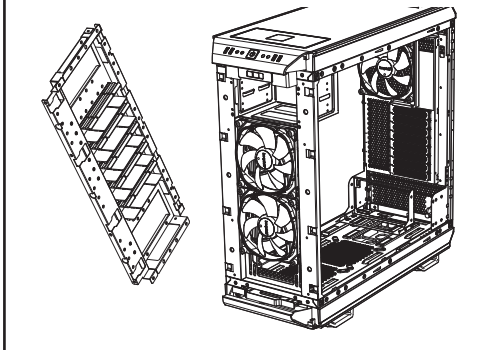

**EN:** Install the HDD panel on the opposite side of the case (see 10.1).

**DE:** Installieren Sie das HDD-Panel auf der gegenüberliegenden Seite des Gehäuses (10.1).

**FR:** Installez le panneau de disque dur sur le côté opposé du boîtier (voir 10.1)

**PL:** Zainstaluj panel HDD po przeciwnej stronie obudowy (patrz 10.1)

**ES:** Instale el panel de disco duro en el lado contrario de la caja (véase 10.1)

**RU:** Установите панель HDD на противоположную сторону корпуса (см. 10.1)

**TW:** 將 HDD 面板安裝在機殼的另一側 (請參閱 10.1)

**CN:** 在机箱对侧安装硬盘面板 (见 10.1)

**JP:** ケースの反対側に HDD パネルを取り付けます (10.1を参照)

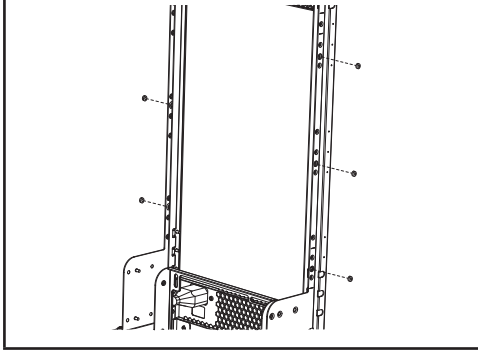

**EN:** Remove the rubber decoupling elements from the frame and refit these on the opposite side.

**DE:** Entfernen Sie die Entkopplungsgummis vom Rahmen und setzen diese auf der gegenüberliegenden Seite wieder ein.

**FR:** Retirer les éléments de découplage en caoutchouc du cadre et remontez les du côté opposé.

**PL:** Usuń gumowe, antywibracyjne elementy odsprężające z ramy i zamontuj je po przeciwnej stronie.

**ES:** Retire los amortiguadores de goma del bastidor y vuelva a colocarlos en el lado contrario.

**RU:** Снимите резиновые изолирующие элементы рамы и установите их на противоположную сторону.

**TW:** 拆除外框上的減震靜音膠圈元件，再重新裝到另一側。

**CN:** 从框架中卸下橡胶隔离元件，在对侧重新装配它们。

**JP:** フレームからゴム製デカップリング部品を取り外し、反対側の面に取り付けます。



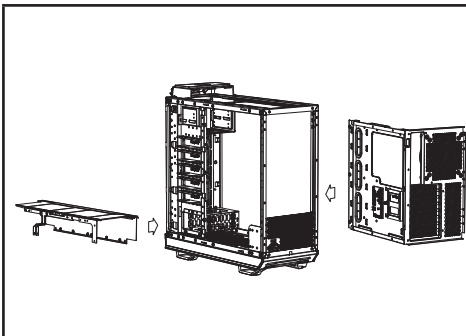

**EN:** Now reinstall the PSU shroud and the motherboard tray.  
**DE:** Installieren sie nun das PSU-Cover und das Mainboard-Tray.  
**FR:** Maintenant, réinstallez le cache alimentation et le plateau de la carte mère.  
**PL:** Teraz ponownie zainstaluj osłonę zasilacza i tackę płyty głównej.  
**ES:** Ahora, reinstale la cubierta de la fuente de alimentación y la bandeja de la placa base.  
**RU:** Установите в выбранном положении кожух блока питания и поддон материнской платы.  
**TW:** 現在重新安裝 PSU 遮罩和主機板托盤。  
**CN:** 现在重新安装电源护罩和主板托盘。  
**JP:** 次に、PSU シェラウドとマザーボードトレイを再度取り付けます。

## 11. EN INSTALLING THE COMPONENTS

**DE** INSTALLATION DER KOMPONENTEN | **FR** INSTALLATION DES COMPOSANTS | **PL** INSTALACJA KOMPONENTÓW | **ES** INSTALACIÓN DE LOS COMPONENTES | **RU** УСТАНОВКА КОМПЛЕКТУЮЩИХ | **TW** 安裝元件 | **CN** 安裝組件 | **JP** コンポーネントの取り付け

11.1. Installing the motherboard | Installation des Mainboards | Installation de la carte mère | Instalowanie płyty głównej | Instalación de la placa base | Установка материнской платы | 安裝主機板 | マザーボードの取り付け

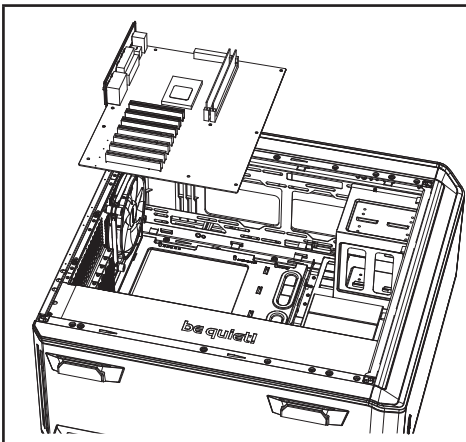

**EN:** Secure the motherboard with motherboard screws. Standoffs for an ATX motherboard are preinstalled.  
**DE:** Sichern Sie das Mainboard mit den Mainboard-Schrauben. Standoffs für ein ATX-Mainboard sind vorinstalliert.  
**FR:** Fixez la carte mère avec les vis de la carte mère. Les entretoises pour une carte mère ATX sont préinstallés.  
**PL:** Zabezpiecz płytę główną za pomocą śrub płyty głównej. Uchwyty dystansowe dla płyt głównych ATX są preinstalowane.  
**ES:** Fije la placa base con sus tornillos. Hay separadores premontados para una placa base ATX.  
**RU:** Зафиксируйте материнскую плату соответствующими винтами. Проставки изначально установлены для ATX формата.  
**TW:** 使用主機板螺絲固定主機板。已預先安裝 ATX 主機板支架。  
**CN:** 用主板螺絲固定主板。ATX 主板托腳已預裝。  
**JP:** マザーボードねじで、マザーボードを固定します。ATX マザーボード用スタンドオフが、事前取り付けられています。

11.2 Installing the power supply | Installation des Netzteils | Installation de l'alimentation | Instalacja zasilacza | Instalación de la fuente de alimentación | Установка блока питания | 安裝電源供應器 | 安裝電源 | 電源裝置的取り付け

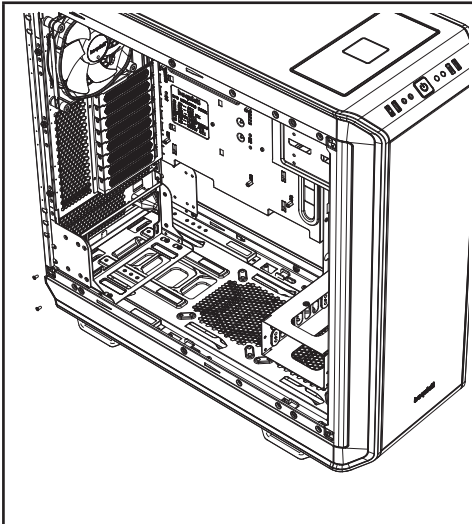

**EN:** As a first step, remove the PSU shroud. Next unscrew the screws holding the PSU mounting and detach this.

**DE:** Im ersten Schritt entfernen Sie das PSU-Cover. Danach lösen Sie die Schrauben, um die PSU-Montagehalterung zu entfernen.

**FR:** Dans un premier temps, retirez le cache alimentation. Ensuite, dévissez les vis qui retiennent le support d'alimentation et détachez-le.

**PL:** Pierwszym krokiem jest zdjęcie osłony zasilacza. Następnie odkręć śruby trzymające wspornik zasilacza i odłącz je.

**ES:** En primer lugar, retire la cubierta de la fuente de alimentación. A continuación, desenrosque los tornillos que sujetan el elemento de montaje de la fuente de alimentación y separe este.

**RU:** Предварительно необходимо снять кожух БП. Затем открутите винты крепления блока питания и отсоедините его.

**TW:** 首先，先拆除 PSU 遮罩。接著鬆開固定 PSU 安裝件的螺絲並將其拆下。

**CN:** 第一步要卸下电源护罩。之后拧下用于固定电源安装架的螺丝并将其分离。

**JP:** 最初の手順として、PSU シェラウドを取り外します。次に、PSU マウントを固定しているねじを外し、これを取り外します。

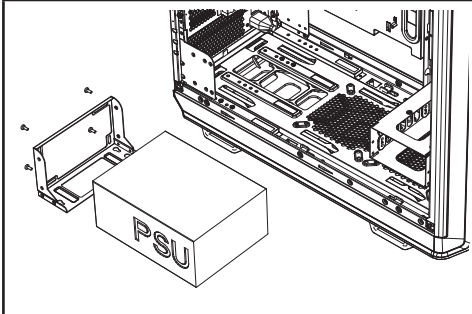

**EN:** Affix the mounting to the PSU with screws.

**DE:** Sichern Sie das Netzteil mit den Schrauben.

**FR:** Fixez le support à l'alimentation avec des vis.

**PL:** Przymocuj wspornik do zasilacza za pomocą śrub.

**ES:** Fije el elemento de montaje a la fuente de alimentación con tornillos.

**RU:** Прикрутите кронштейн винтами к блоку питания.

**TW:** 使用螺絲將安裝件固定至 PSU。

**CN:** 用螺丝将安装架固定到电源上。

**JP:** マウントを PSU にねじで固定します。

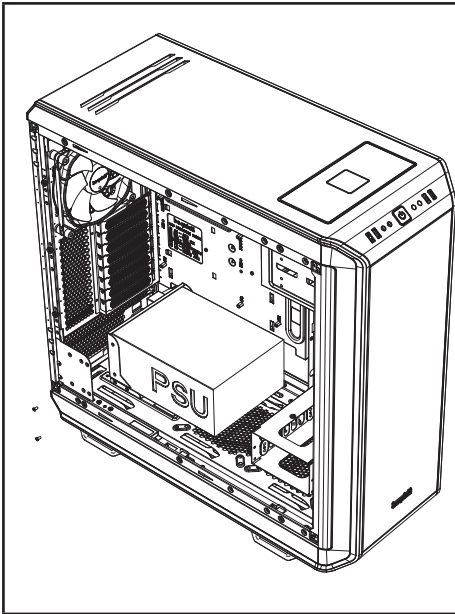

**EN:** Fit the power cable into the rear of the PSU before positioning the PSU and mounting in the case. Then secure the PSU mounting with its screws.

**DE:** Bevor Sie die PSU-Halterung in Position bringen, schließen Sie das Netzkabel an das Netzteil an. Sichern Sie abschließend die Netzteilhalterung am Gehäuse mit Hilfe der Schrauben.

**FR:** Insérez le câble d'alimentation à l'arrière du bloc d'alimentation avant de positionner le bloc d'alimentation et de le monter dans le boîtier. Ensuite, fixez le support d'alimentation avec ses vis.

**PL:** Umieść kabel zasilający z tyłu zasilacza przed umieszczeniem zasilacza i montażem w obudowie. Następnie przy pomocy wspornik zasilacza za pomocą śrub.

**ES:** Fije el cable de alimentación en la parte trasera de la fuente de alimentación antes de colocar esta y el elemento de montaje en la caja. A continuación, fije el elemento de montaje de la fuente de alimentación con sus tornillos.

**RU:** Подключите силовой кабель питания к блоку прежде, чем он будет установлен в корпус. Закрепите блок питания винтами.

**TW:** 將電源線裝到 PSU 後側·再調整 PSU 和安裝件在機殼中的位置·接著使用螺絲固定 PSU 安裝件。

**CN:** 在机箱中放置电源和安装架之前·将电源线装到电源后面。然后用螺丝固定电源安装架。

**JP:** 電源ケーブルを PSU の背面に取り付け、PSU を位置決めしてから、ケースに取り付けます。次に、PSU 取り付けをねじで固定します。

### 11.3 Installing the PCI / PCIe cards | Installation der PCI / PCI-E Karten | Installation des cartes PCI / PCI-E | Instalowanie kart PCI / PCI-E | Instalación de las tarjetas PCI/PCI-E | УСТАНОВКА ПЛАТ PCI / PCI-E | 安裝 PCI / PCI-E 卡 | 安裝 PCI / PCI-E 卡 | PCI/PCI-E カードの取り付け

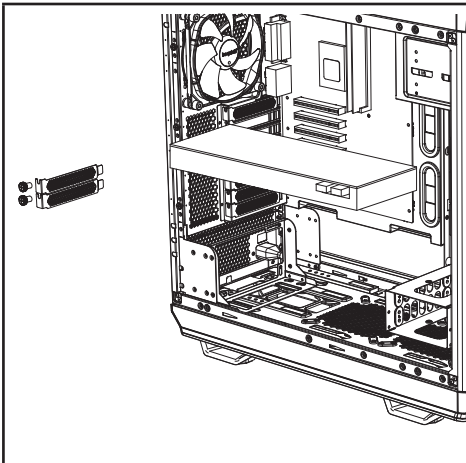

**EN:** Unscrew and detach the respective PCI slot covers before attempting to insert PCI / PCIe add-on cards.

**DE:** Entfernen Sie die PCI-Slot-Abdeckung, bevor Sie mit der Installation einer PCI / PCI-E Add-on-Karte beginnen.

**FR:** Dévissez et détachez les couvercles des emplacements PCI respectifs avant d'essayer d'insérer des cartes PCI / PCI-E additionnelles.

**PL:** Odkręć i odłącz odpowiednie osłony gniazd PCI przed przystąpieniem do wkładania kart rozszerzeń PCI / PCI-E.

**ES:** Desenrosque y retire las respectivas cubiertas de ranura para PCI antes de tratar de insertar tarjetas adicionales PCI/PCI-E.

**RU:** Открутите винты и удалите заглушку соответствующего слота PCI перед установкой платы PCI / PCI-E.

**TW:** 鬆開並拆下個別 PCI 插槽蓋板·再試著插入 PCI / PCI-E 附加卡。

**CN:** 在嘗試插入 PCI / PCI-E 擴充卡之前·拧下螺絲并分離各自 PCI 插槽蓋。

**JP:** PCI/PCI-E アドオンカードを挿入する前に、それぞれの PCI スロットカバーのねじを緩めて取り外します。

11.4 Possibilities for liquid cooling | Möglichkeiten für die Wasserkühlung | Possibilités de refroidissement liquide | Możliwości chłodzenia cieczą | Posibilidades de refrigeración por líquido | Установка системы водяного охлаждения | 液體冷卻的可能性 | 液体冷却的可能性 | 液体冷却的可能性

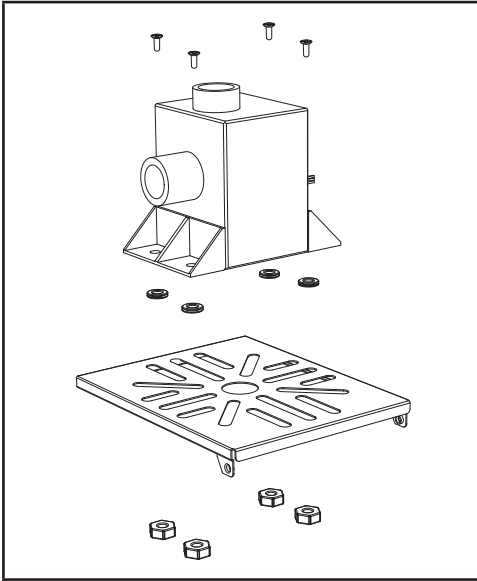

**EN:** Attach the pump to the LCS bracket provided. To decouple the pump for sound, use the rubber grommets supplied (nuts and bolts are not included).

**DE:** Setzen Sie die Pumpe auf die WCS-Halterung. Zur Entkopplung nutzen Sie die mitgelieferten Gummitüllen (Schrauben und Muttern sind nicht enthalten).

**FR:** Fixez la pompe au support LCS fourni. Pour découpler la pompe, utilisez les rondelles en caoutchouc fournies (les écrous et les boulons ne sont pas inclus).

**PL:** Podłącz pompę do dołączonego wspornika LCS. Aby zapewnić izolację dźwięków pompy, użyj dostarczonych gumowych pierścieni (nakrętki i śruby nie są dołączone).

**ES:** Acople la bomba al soporte del LCS suministrado. Para desacoplar la bomba con fines de aislamiento acústico, utilice los ojales de goma suministrados (tuercas y pernos no incluidos).

**RU:** Установите помпу на кронштейн СВО. Используйте резиновые втулки для виброизоляции помпы (винты и шайбы в комплект не входят).

**TW:** 將泵浦裝到隨附的 LCS 托架。若要消除泵浦噪音，請使用隨附的橡膠墊圈（不含螺帽和螺柱）。

**CN:** 將泵裝到提供的 LCS 支架。為降低泵噪音，請使用提供的橡膠圈（未附帶螺母和螺栓）。

**JP:** ポンプを付属の LCS ブラケットに取り付けます。ポンプの音を分離するには、付属のゴム製グロメットを使用してください（ナットとボルトは付属していません）。

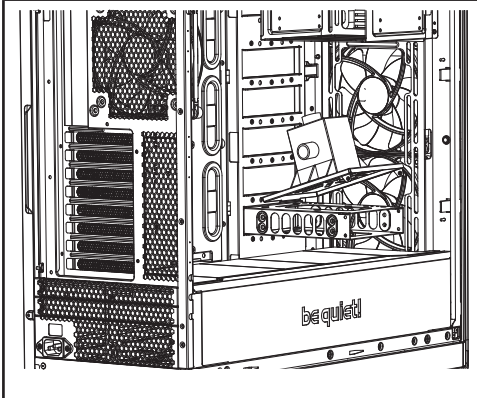

**EN:** Position the LCS bracket with fitted pump on the HDD cage and fasten it there.

**DE:** Setzen Sie die WCS-Halterung mit der aufgebauten Pumpe auf einen HDD-Käfig und verschrauben Sie diese.

**FR:** Positionnez le support LCS avec la pompe montée sur la cage du disque dur et fixez-le.

**PL:** Ustaw wspornik LCS z zamontowaną pompą na klatce HDD i zamocuj w tym miejscu.

**ES:** Coloque el soporte del LCS con la bomba montada en la jaula para discos duros y fíjelo.

**RU:** Установите и закрепите кронштейн СВО с установленной помпой в корзине HDD.

**TW:** 在 HDD 盒中調整已裝有泵浦的 LCS 托架位置，然後將其固定。

**CN:** 將裝配了泵的 LCS 支架放置到硬盤籠上，並將其固定好。

**JP:** ポンプ付き LCS ブラケットを HDD ケージに配置し、固定します。

11.5 Installing the LCS cylindrical tank | Installation des WCS-Zylinder Wassertanks | Installation du réservoir cylindrique LCS | Instalacja cylindrycznego zbiornika LCS | Instalación del tanque cilíndrico de LCS | Установка цилиндрического резервуара СВО | 安裝 LCS 柱形槽 | 安裝 LCS 圓柱箱 | LCS 円筒形タンクの取り付け

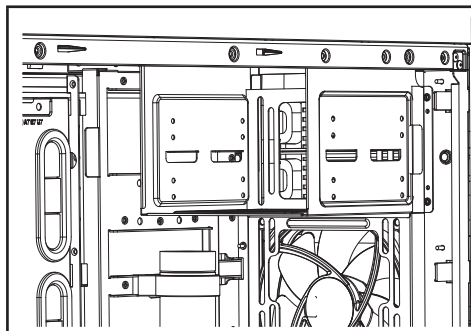

- EN: Install the supporting brackets onto the HDD panel.  
DE: Installieren Sie den Halteträger an dem HDD-Panel.  
FR: Installez les supports sur le panneau du disque dur.  
PL: Zainstaluj wsporniki pomocnicze na panelu HDD.  
ES: Instale los soportes en el panel de disco duro.  
RU: Установите кронштейн резервуара на панели HDD.  
TW: 將支撐托架安裝到 HDD 面板上。  
CN: 將支撐架安裝到硬盤面板。  
JP: HDD パネルにサポートブラケットを取り付けます。

## Limited Warranty

As per the terms and conditions of this limited warranty as given below, be quiet! warrants its new products to be free of defects resulting from faulty materials and faulty manufacturing for the length of the warranty period.

### I. APPLICABILITY

This non-transferable warranty is applicable to newly purchased, previously unopened be quiet! products and is enforceable by only the original consumer purchaser. Proof of purchase is required for warranty service, so should be retained. be quiet! does not provide warranty registration services.

### II. WARRANTY PERIOD

For eligible products, parts and labor are warranted for the applicable warranty period from the date of purchase. The applicable warranty period varies by product model, and is identified in your user documentation, on the product package, or as listed below. Should any of these warranty periods differ, the longest specified warranty period will apply. Replaced products will be warranted for the remainder of the original warranty period or thirty days, whichever is longer.

### III. EXCLUSIONS

The following are not covered by the warranty:

1. Normal wear and tear.
2. Any product which has been modified without permission from be quiet!, or on which the serial number or warranty sticker has been defaced, modified, or removed.
3. Damage, deterioration or malfunction resulting from:  
Accident, abuse, misuse or improper use, neglect, connection to an improper voltage source, unauthorized product modification, or failure to follow instructions included with the product.  
Fire, water, lightning, or other acts of nature.  
Repair or attempted repair by anyone not authorized by be quiet!.  
Shipping or transport damage (claims must be made with the carrier).  
Any other cause which does not relate to a defect in materials or manufacturing workmanship.
4. Cartons, cases, batteries, cabinets, tapes, accessories or other consumables used with this product.
5. be quiet!, Inc. does not warrant that this product will meet your requirements. It is your responsibility to determine the suitability of this product for your purpose.
6. Removal or installation charges.
7. Shipping charges.
8. Any incidental charges.

### IV. EXCLUSION OF DAMAGES

be quiet!'s sole obligation and liability under this warranty is limited to the repair or replacement of a defective product at its option. be quiet! shall not, in any event, be liable for any special, incidental, indirect, or consequential damages whatsoever, including but not limited to loss of profits, revenue, or data (whether direct or indirect), damages resulting from interruption of service and loss of business, or for liability in tort relating to this product or resulting from its use or possession, even if be quiet! has been advised previously of the possibility of such damages.

### V. LIMITATIONS OF IMPLIED WARRANTIES

There are no other warranties, expressed or implied, including but not limited to those of merchantability or fitness for a particular purpose. The duration of implied warranties is limited to the warranty length specified in Paragraph II.

### VI. LOCAL LAW AND YOUR WARRANTY

This warranty gives you specific legal rights. You may also have other rights granted under local law. These rights may vary.

### VII. NO OTHER WARRANTY

No be quiet! employee, dealer, or other agent is authorized to make any modification, extension, or addition to this warranty.

### VIII. TO OBTAIN TECHNICAL SUPPORT OR WARRANTY SERVICE

Please see your product owner's manual or visit the service section at [www.bequiet.com](http://www.bequiet.com) for details and contact information. You will need to provide proof of purchase for warranty service.



